

BUKU PANDUAN *HANDBOOK*

**PROGRAM DIPLOMA
PASCASISWAZAH PENDIDIKAN
POSTGRADUATE DIPLOMA IN EDUCATION**

2023/2024



**FAKULTI PENDIDIKAN
UNIVERSITI MALAYA**

ISI KANDUNGAN

KANDUNGAN	MUKA SURAT
▪ Takwim Akademik Program Diploma Pascasiswazah Pendidikan Sesi 2022/2023	3
▪ Visi dan Misi Universiti Malaya	4
▪ Kata Aluan Dekan	5
▪ Maklumat Am Universiti Malaya	6
▪ Maklumat Am Fakulti Pendidikan	8
▪ Carta Organisasi	12
▪ Pentadbiran/Pengurusan/Ahli Fakulti	15
▪ Kaedah-Kaedah Universiti Malaya (Diploma Pascasiswazah 2020)	24
▪ Struktur Program Diploma Pascasiswazah Pendidikan Universiti Malaya	29
▪ Senarai Kursus Diploma Pascasiswazah Pendidikan	31
▪ Pengalaman Sekolah	37
▪ Latihan Mengajar	39
▪ Sinopsis Kursus Teras Fakulti	43
▪ Sinopsis Kursus Pengkhususan Pertama	46
▪ Sinopsis Kursus Pengkhususan Kedua	64
▪ Unit-Unit Kemudahan	75
▪ Lokasi Bilik Kuliah	77
▪ Penghargaan	85

TAKWIM AKADEMIK DIPLOMA PASCASISWAZAH PENDIDIKAN

KALENDAR PENGAJIAN SESI AKADEMIK 2023/2024 DIPLOMA PASCASISWAZAH PENDIDIKAN

SEMESTER I			
Haluansiswa	1 minggu	01.10.2023	8.10.2023
Kuliah	7 minggu	09.10.2023	26.11.2023
Pengalaman Sekolah I	2 minggu	27.11.2023	10.12.2023
Kuliah	7 minggu	11.12.2023	28.01.2024
Pengalaman Sekolah II	1 minggu	29.01.2024	02.02.2024
Peperiksaan Akhir Semester I	1 minggu	05.02.2024	09.02.2024
CUTI	2 minggu	10.02.2024	27.02.2024
Bina Insan Guru	4 Hari	28.02.2024	02.03.2024
	22 minggu		

SEMESTER II			
Kuliah	5 minggu	04.03.2024	07.04.2024
Cuti Pertengahan Semester	1 minggu	08.04.2024	14.04.2024
Kuliah	9 minggu	15.04.2024	16.06.2024
Minggu Ulang Kaji	1 minggu	17.06.2024	23.06.2024
Peperiksaan Akhir Semester II	1 minggu	24.06.2024	30.06.2024
*Latihan Mengajar	12 minggu	01.07.2024	20.09.2024
	29 minggu		

Cuti Umum Tahun 2023

Maulidur Rasul	28 September 2023
Deepavali	12 November 2023
Hari Krismas	25 Disember 2023

Cuti Umum Tahun 2024

Cuti Tahun Baharu	01 Januari 2024
Hari Thaipusam	25 Januari 2024
Hari Wilayah	01 Februari 2024
Tahun Baharu Cina	10 & 11 Februari 2024
Nuzul Al-Quran	28 Mac 2024
Hari Raya Aidilfitri	10 & 11 April 2024
Hari Pekerja	01 Mei 2024
Hari Wesak	22 Mei 2024
Hari Keputeraan Agong	03 Jun 2024
Hari Raya Aidiladha	17 Jun 2024
Awal Muharam	07 Julai 2024
Hari Kebangsaan	31 Ogos 2024
Hari Malaysia	16 September 2024

*Tertakluk kepada perubahan
Kemaskini: 30.09.2022

VISI DAN MISI UNIVERSITI DAN OBJEKTIF FAKULTI

VISI UNIVERSITI MALAYA

Universiti bertaraf global yang memberi impak pada dunia

VISION OF THE UNIVERSITY OF MALAYA

A global university impacting the world.

MISI UNIVERSITI MALAYA

Melangkaui batasan ilmu dan membentuk pemimpin beraspirasi

MISSION OF THE UNIVERSITI MALAYA

Pushing the boundaries of knowledge and nurturing aspiring leaders.

Untuk mencapai visi dan misi ini, Fakulti telah mengenal pasti objektif yang berikut:

- Untuk menghasilkan guru yang cekap bagi sekolah dan institusi pendidikan lain.
- Untuk menghasilkan pakar dalam semua bidang pendidikan dan pembangunan manusia.
- Menjadi pusat pengajian pasca ijazah dan pembangunan manusia.
- Menjadi pusat inovasi, penyelidikan asas dan aplikasinya dalam semua bidang pendidikan dan pembangunan manusia.
- Menjadi pusat latihan dan perundingan dalam bidang pendidikan dan pembelajaran untuk organisasi dan institusi.

To achieve this vision and mission, the faculty has identified the following general objectives:

- *To produce competent teachers for schools and other educational institutions.*
- *To produce experts in all areas of education and human development.*
- *To become a postgraduate centre in education and human development.*
- *To become a centre of innovation in basic and applied research in all areas of education and human development.*
- *To become the centre of training and consultation in the field of education for organizations and institutions*

*Nilai-Nilai Teras Universiti Malaya adalah:
Core Values of the Universiti Malaya are:*



PASSION Kesungguhan	ONENESS Perpaduan	INTEGRITY Integriti	SINCERITY Keikhlasan	EMPATHY Empati
-------------------------------	-----------------------------	-------------------------------	--------------------------------	--------------------------

KATA ALUAN DEKAN



Sekalung tahniah saya ucapkan kepada semua pelajar baharu Fakulti Pendidikan, Universiti Malaya bagi sesi akademik 2023/2024. Kami keseluruhan warga Fakulti merasa bangga dengan pemilihan UM sebagai destinasi melakari kecemerlangan dalam akademik dan pembangunan insan.

Fakulti Pendidikan, Universiti Malaya telah memasuki sambutan jubli intan dengan usianya 60 tahun pada tahun ini. Fakulti ini telah banyak melakari pelbagai perubahan dan kejayaan yang membolehkan berada pada kedudukan terbaik negara dan tersenarai dalam 100 terbaik dunia. Agenda kecemerlangan dan kegemilangan Fakulti akan diteruskan secara bersama dengan mengekalkan kerjasama dan paduan tenaga dan usaha antara warga akademik Fakulti dan mahasiswa/i Fakulti. Gabungan dan paduan tenaga, kerjasama dan akademik ini akan memacu kegemilangan yang telah dilakari selama ini.

Dengan rasa bangga dan besar hati saya ingin mengalu-alukan kedatangan semua pelajar baharu bagi sesi Tahun Akademik 2021/2022. Tahniah dan terima kasih kerana memilih Fakulti Pendidikan, Universiti Malaya sebagai pilihan utama untuk melanjutkan pelajaran. Fakulti yang terulung ini bukan sahaja telah mencipta nama di peringkat nasional bahkan juga di peringkat antarabangsa. Sehingga kini Fakulti telah Berjaya menghasilkan lebih 20, 000 graduan cemerlang yang telah menyumbang secara aktif dalam industri Pendidikan dalam dan luar negara.

Program akademik yang ditawarkan oleh Fakulti bukan hanya membangunkan kemampuan intelektual tetapi dalam masa yang sama mengembangkan kemahiran untuk keperluan terkini dalam penerapan semangat juang tinggi untuk menyumbang kepada pembangunan pendidikan di peringkat negara dan antarabangsa. Gabungan teori dan amali, kemahiran fizikal dan spritual akan membolehkan keseimbangan jati diri utama bagi mempersiapkan pelajar untuk menempuh alam pekerjaan dalam dunia sebenar dan memberikan khidmat kepada masyarakat dan negara.

Pihak Fakulti merancang untuk memaksimumkan penglibatan mahasiswa/i dalam aktiviti pembangunan pelajar seperti memberikan ruang yang luas kepada inbound dan outbound, siri bengkel pembangunan pelajar, jalinan kerjasama dengan universiti luar, penglibatan dalam pelbagai aktiviti kemanusiaan dalam dan luar negara. Untuk tujuan berkenaan, Fakulti sedang membangunkan fasiliti keperluan pelajar dan menaik taraf kemudahan pengajaran dan pembelajaran di Fakulti.

Akhir kata, untuk memastikan kecemerlangan yang mapan, misi dan visi Universiti Malaya haruslah didukung ke arah hala tuju kegemilangan Pendidikan yang memerlukan kerjasama dan komitmen semua pihak dalam membentuk dan melakari kegemilangan seterusnya dalam era yang lebih mencabar.

Selamat berjuang dan selamat maju jaya.

'LANGKAH KECEMERLANGAN PENDIDIKAN ANDA BERMULA DI SINI'

**PROF. MADYA DR. ZAWAWI BIN ISMAIL
DEKAN
FAKULTI PENDIDIKAN
UNIVERSITI MALAYA**

MAKLUMAT AM UNIVERSITI MALAYA

Universiti Malaya (UM) merupakan universiti pertama yang ditubuhkan di Persekutuan Tanah Melayu (Malaya) pada 8 Oktober 1949 dari gabungan King Edward VII College of Medicine (1905) dan Raffles College (1928). Penubuhannya menjadi pemacu kepada kemajuan pendidikan di Tanah Melayu pada ketika itu sehingga tertubuhnya dua cawangan autonomi yang terletak di Singapura dan Kuala Lumpur pada tahun 1956. Dalam usaha memperkukuhkan pendidikan tinggi di kedua-dua negeri, status universiti cawangan perlu dinaik taraf kepada universiti kebangsaan. Oleh itu, Akta Parlimen 1961 telah diluluskan dan secara rasminya Universiti Malaya di Kuala Lumpur telah diiktiraf serta mengangkat martabat kepada universiti kebangsaan pada 1 Januari 1962. Sejak itu, Malaysia (Gabungan dengan Singapura, Sabah dan Sarawak pada 1963) melalui pelbagai proses transformasi dalam dunia pendidikan. Selaras dengan ini Universiti Malaya terus melipat gandakan usahanya untuk menjadi sebuah institusi pengajian tinggi yang ternama di peringkat antarabangsa dalam penyelidikan, inovasi, penerbitan dan pengajaran.

Bagi menjayakan wawasan murni ini, Universiti Malaya disokong oleh hospital penyelidikan terbesar dan pertama di Malaysia iaitu Pusat Perubatan Universiti Malaya (PPUM), dua akademi, dua belas fakulti, empat institut dan tiga pusat akademik yang bersifat menyeluruh merangkumi bidang perubatan, sains, teknologi serta sains sosial dan sains kemasyarakatan. Selain daripada itu, dalam usaha menyumbang kepada perkembangan ilmu, Universiti Malaya telah mewujudkan enam Kluster Penyelidikan. Penubuhan kluster ini menawarkan penyelesaian dan penemuan terbaharu dalam pelbagai bidang. Penekanan terhadap bidang penyelidikan diperkukuhkan dengan tertubuhnya pusat-pusat kecemerlangan di pelbagai pusat pengajian. Pada 11 Oktober 2006, Universiti Malaya telah diiktiraf oleh Jemaah Menteri sebagai salah satu dari lima universiti awam sebagai universiti penyelidikan. Pada 26 Januari 2012 pula, Universiti Malaya telah diberikan status autonomi oleh Kementerian Pengajian Tinggi (kini dikenali Kementerian Pendidikan Tinggi). Di atas kejayaan Universiti Malaya dalam pengurusan penyelidikan, proses audit Malaysian Research Assessment Instrument II (MyRA II), Kementerian Pendidikan Tinggi ke atas Universiti Penyelidikan telah meletakkan Universiti Malaya sebagai 'the Best Research University in Malaysia with the Highest Marks' pada 1 Disember 2013.

Dengan menjadikan aspirasi nasional sebagai pegangan, Universiti Malaya terus memperkukuhkan kedudukannya dalam dunia akademik di peringkat nasional mahupun antarabangsa. UM berada pada kedudukan ke-114 di dunia bagi QS World University Ranking 2018 dan di tangga ke-27 bagi QS Asian University Rankings 2016. UM juga merupakan satu-satunya universiti di Malaysia yang tersenarai dalam kalangan 400 universiti terbaik dunia (Academic Ranking of World Universities) oleh Shanghai Jiao Tong, China. Pencapaian ini menobatkan Universiti Malaya sebagai universiti terbaik di Malaysia. Pada 6 Mei 2014, Universiti Malaya menerima pengiktirafan di peringkat antarabangsa sebagai satu-satunya institusi pengajian tinggi di Malaysia yang mendapat penarafan 5 bintang oleh QS Stars Ratings. Universiti Malaya juga telah diiktiraf sebagai Universiti Pilihan oleh Reader's Digest Trusted Brand selama 10 tahun berturut-turut sejak tahun 2007 hingga 2016. Dengan rekod tersebut, UM telah dianugerahkan Anugerah Platinum dalam Kategori Universiti Awam pada 27 Mei 2014. Pengajaran, penyelidikan, penerbitan, inovasi dan komersialisasi menjadi tunjang usaha Universiti Malaya menyumbang kepada dunia akademik dan masyarakat.

Seiring dengan universiti-universiti antarabangsa, Universiti Malaya menjalinkan usahasama dengan institut penyelidikan dan universiti terkemuka dari 71 buah negara. Di antara universiti terkemuka dunia yang menjalinkan kerjasama secara aktif dengan Universiti Malaya adalah:

University of Cambridge Harvard University Kyoto University University of Sydney Queen Mary, University of London, Queen's University, Belfast	Beijing Foreign Studies University Tsinghua University National University of Singapore National Taiwan University Yale University, University of Hyderabad
---	--

University of Malaya High Impact Research (UM HIR) telah ditubuhkan pada Februari 2010 dan telah diperuntukkan sejumlah RM10 juta dana dalaman UM bagi menggalakkan penyelidikan fundamental yang mensasarkan penerbitan Tier 1 ISI/WoS. Menyedari kepentingan UM sebagai institusi penyelidikan terkemuka negara, Kementerian Pengajian Tinggi (KPT) telah meluluskan peruntukan berjumlah RM590 juta untuk Program UM-MoHE HIR bagi tempoh 5 tahun bermula Ogos 2011 sehingga Jun 2016.

Sehingga kini, UM telah melantik empat Felo Nobel dan dua Profesor Ulung sebagai ahli Majlis Penasihat HIR. Mereka terdiri daripada Felo Nobel Profesor Barry Marshall (Psikologi atau Perubatan), Felo Nobel Profesor Ryoji Noyori (Kimia), Felo Nobel Profesor David Baltimore (Psikologi atau Perubatan), Felo Nobel Sir Dr. Richard Roberts (Psikologi atau Perubatan), Profesor Ulung Rita Colwell (University of Maryland, USA) dan Profesor Ulung Wong Chi-Huey (Academia Sinica, Taiwan).

Bagi memastikan kurikulum yang disediakan menepati kehendak serta keperluan nasional dan antarabangsa, Universiti Malaya telah berjaya memperolehi akreditasi daripada pelbagai institusi dan badan profesional antarabangsa. Antaranya *Washington Accord*, *Institution of Chemical Engineers UK*, *Royal Institution of Chartered Surveyors (RICS)*, *Association of Building Engineers*, *Royal Institute of British Architects (RIBA)*, *The Association of Chartered Certified Accountants*, *The Chartered Institute of Management Accountants*, *Institute of Chartered Accountants England and Wales*, *Certified Practising Accountants of Australia*, *SMBG-Eduniversal France*, *Royal College of Surgeons of England UK*, *Institute of Physics & Engineering in Medicine UK*, *Association of MBA, UK* dan banyak lagi untuk memastikan kurikulum universiti memenuhi keperluan kebangsaan dan antarabangsa, dan ini menunjukkan program kita adalah relevan secara global.

Sebagai universiti ulung di negara ini, Universiti Malaya berikrar untuk menerajui bidang penyelidikan dan inovasi dan mencapai kedudukan di antara 50 universiti terbaik dunia menjelang 2020.

MAKLUMAT AM FAKULTI PENDIDIKAN

Fakulti Pendidikan ditubuhkan pada 1963, dan pada awalnya dinamakan Sekolah Pendidikan Universiti Malaya. Sekolah Pendidikan Universiti Malaya dibentuk untuk menawarkan Diploma Pendidikan, satu program pasca ijazah, bagi siswazah yang memilih profesion perguruan. Sekolah Pendidikan berkembang dengan amat pesat dan dinaikkan taraf kepada status fakulti pada bulan Julai 1965. Program Sarjana Pendidikan telah ditawarkan untuk julung kalinya selepas dua tahun kemudian, diikuti dengan penawaran program Doktor Falsafah pada tahun 1969.

Sejak penubuhannya, Fakulti Pendidikan Universiti Malaya telah berjaya melahirkan hampir 20,000 siswazah, iaitu lebih daripada 15,000 pemegang Diploma Pendidikan, lebih daripada 2,282 graduan Sarjana, dan kira-kira 3,500 dengan ijazah dasar pendidikan.

Fakulti Pendidikan menerima pakai peranan proaktif dalam usaha memenuhi era perubahan yang berterusan dalam bidang pendidikan. Ini termasuk penyemakan dan penelitian semula program dan kursus, penyemakan kurikulum dan instruksi untuk memasukkan, jika perlu, perubahan-perubahan yang berlaku dalam bidang pendidikan.

Peranan Fakulti Pendidikan tidak terhad kepada pendidikan guru sahaja. Setiap ahli Fakulti mempunyai kepakaran tersendiri dalam bidang pendidikan, dan kebanyakan ahli akademik di Fakulti ini berkhidmat sebagai penasihat atau pakar runding kepada Kementerian Pendidikan Malaysia dan berbagai-bagai organisasi. Setengah-setengah daripada mereka bertugas rapat dengan agensi-agensi antarabangsa termasuk Bank Dunia, UNESCO, UNICEF, IBRD, RECSAM, dan RELC. Semua staf Fakulti ini terlibat secara aktif dalam penyelidikan, dan sejumlah besar kertas kerja dan artikel telah diterbitkan di kedua-dua peringkat, tempatan dan antarabangsa. Kebanyakan geran penyelidikan ditaja oleh Universiti Malaya atau agensi dalam dan luar negara.

JABATAN-JABATAN

Pada tahun 1970, pada dasarnya, struktur Fakulti Pendidikan adalah terdiri daripada lima bahagian yang berbeza. Bagaimanapun, oleh sebab perkembangan baru dan anjakan paradigma dalam sistem pendidikan, Fakulti Pendidikan telah melalui satu siri penstrukturan dan pembentukan semula organisasinya bagi membolehkan Fakulti ini memenuhi hasrat visi dan objektifnya. Pembentukan struktur organisasi terbaru Fakulti Pendidikan telah dilaksanakan pada tahun 2001 apabila jabatan-jabatan yang berikut ditubuhkan:

- Jabatan Asas Pendidikan dan Kemanusiaan
- Jabatan Psikologi Pendidikan dan Kaunseling
- Jabatan Pengurusan, Perancangan dan Dasar Pendidikan
- Jabatan Pendidikan Bahasa dan Literasi
- Jabatan Pendidikan Matematik dan Sains
- Jabatan Kurikulum dan Teknologi Pengajaran

IJAZAH SARJANA MUDA

Di samping menawarkan kursus-kursus peringkat ijazah tinggi, sejak permulaan penubuhannya, Fakulti Pendidikan terlibat dalam beberapa program ijazah dasar. Berikut adalah kronologi penglibatan fakulti dan penawaran program Ijazah Sarjana Muda bagi Fakulti Pendidikan.

- 1975 : Penawaran Ijazah Sarjana Muda Sains dengan Pendidikan, hasil kerjasama bersama Fakulti Sains (UM)
- 1980 : Penawaran Ijazah Sarjana Muda pertama bagi Fakulti Pendidikan
 - : Sarjana Muda Pendidikan Bahasa Inggeris Sebagai Bahasa Kedua (PBISBK) dengan kerjasama bersama Fakulti Sastera dan Sains Sosial (UM)
- 1982 : Program Ijazah Sarjana Muda Pendidikan Islam diperkenalkan. Program ini ditawarkan bersama Akademi Pengajian Islam (UM) bagi menyediakan guru-guru untuk mengajar mata pelajaran Pendidikan Islam di sekolah-sekolah menengah.
- 1997 : Program Ijazah Sarjana Muda Kaunseling mula ditawarkan
- 1998 : Program Ijazah Sarjana Muda Pendidikan Awal Kanak-Kanak ditawarkan pertama kalinya di Fakulti Pendidikan
- 2000 : Program Sarjana Muda Pendidikan (Pengajaran Bahasa Tamil) mula ditawarkan
- 2004 : Pengambilan kumpulan Sarjana Muda Pendidikan (Pengajaran Bahasa Tamil) yang terakhir dan pada tahun yang sama, Sarjana Muda Pendidikan (Pengajaran Bahasa Inggeris Sebagai Bahasa Kedua) Pendidikan Rendah telah ditawarkan

Pada masa ini program sarjana muda yang ditawarkan di Fakulti Pendidikan adalah seperti berikut :

1. Sarjana Muda Pendidikan Pengajaran Bahasa Inggeris Sebagai Bahasa Kedua
2. Sarjana Muda Pendidikan Awal Kanak-Kanak
3. Sarjana Muda Kaunseling

IJAZAH TINGGI

Fakulti Pendidikan telah memulakan usaha ke arah misinya untuk menjadikan Fakulti ini sebagai satu pusat pendidikan ijazah tinggi dalam bidang pendidikan yang membawa kepada penganugerahan ijazah sarjana dan doktor falsafah. Fakulti berhasrat untuk mengeluarkan pendidik berijazah tinggi bagi memenuhi permintaan sistem pendidikan yang dinamik. Dengan kekuatan semasa kakitangan akademik, yang hampir kepada 100 orang, berbanding dengan jumlah staf yang tidak seberapa, iaitu hanya lima orang, pada tahun 1963, tidaklah menghairankan bahawa Fakulti mempunyai sekumpulan pakar berbakat yang boleh memberikan sumbangan yang lebih besar kepada perkembangan dalam bidang pendidikan.

Fakulti Pendidikan mempunyai jumlah terbesar pelajar ijazah tinggi untuk mengikuti pengajian ijazah sarjana dan doktor falsafah di Universiti Malaya. Di antara calon, yang terdiri daripada rakyat Malaysia, terdapat calon ijazah tinggi dari luar negara seperti Libya, Thailand, Brunei, Fiji, Sri Lanka, Cook Island, Samoa, China, Afrika, dan lain-lain. Dengan kehadiran pelajar dari luar negara, pendedahan dan latihan menjadi lebih luas apabila setiap pelajar dapat berkongsi pandangan dan pengalaman lepas.

Doktor Falsafah dan Ijazah Sarjana Pendidikan (Secara Penyelidikan)

Fakulti Pendidikan menawarkan pelbagai pilihan dalam bidang pengajian untuk Doktor Falsafah dan Ijazah Sarjana Pendidikan (Secara Penyelidikan). Di antaranya ialah bidang:

1. Perkembangan Kurikulum
2. Perancangan dan Pentadbiran
3. Pendidikan Jasmani dan Kesihatan
4. Psikologi Pendidikan
5. Pengukuran dan Penilaian
6. Pendidikan Khas
7. Pendidikan Bahasa Arab
8. Pendidikan Bahasa Inggeris sebagai Bahasa Kedua
9. Pendidikan Bahasa Malaysia
10. Pendidikan Matematik
11. Pendidikan Sains
12. Sosiologi Pendidikan
13. Pendidikan Islam
14. Pendidikan Nilai dan Kemanusiaan
15. Pendidikan Seni Visual
16. Pendidikan Awal Kanak-Kanak
17. Teknologi Pengajaran
18. Kepimpinan Pendidikan
19. Pengurusan Pendidikan
20. Kaunseling
21. Dan pengajian-pengajian bidang lain yang mungkin ditawarkan dari semasa ke semasa

Program Doktor Falsafah (Secara Mod Campuran)

Fakulti Pendidikan juga menawarkan program Doktor Falsafah secara Mod Campuran. Terdapat 3 bidang pengkhususan ditawarkan buat masa ini adalah:

1. Kurikulum dan Pengajaran
2. Pengurusan dan Dasar Pendidikan
3. Kaunseling

Program Sarjana (Secara Kerja Kursus)

Di samping program Doktor Falsafah dan Sarjana Pendidikan secara penyelidikan, Fakulti Pendidikan juga menawarkan program sarjana secara kerja kursus seperti berikut:

1. Sarjana Kaunseling Profesional
2. Pendidikan Bahasa Inggeris sebagai Bahasa Kedua
3. Pendidikan Bahasa Arab
4. Sarjana Pendidikan Matematik dan Teknologi
5. Sarjana Pendidikan Sains dan Teknologi Maklumat
6. Sarjana Pendidikan Bahasa Melayu
7. Sarjana Pendidikan Islam
8. Sarjana Pendidikan Kemanusiaan
9. Sarjana Teknologi Pendidikan
10. Sarjana Pendidikan Seni Visual
11. Sarjana Kepimpinan dan Pengurusan Pendidikan
12. Sarjana Pendidikan Jasmani dan Kesihatan
13. Sarjana Pendidikan Khas
14. Sarjana Pendidikan Awal Kanak-Kanak
15. Sarjana Pengukuran dan Pentadbiran
16. Sarjana Psikologi Pendidikan

Diploma Pascasiswazah Pendidikan

Fakulti Pendidikan turut menawarkan program Diploma Pascasiswazah Pendidikan secara kursus yang merangkumi bidang-bidang pengkhususan seperti berikut:

1. Pendidikan Fizik
2. Pendidikan Kimia
3. Pendidikan Biologi
4. Pendidikan Matematik
5. Pendidikan Sains Komputer
6. Pendidikan Kejuruteraan
7. Pendidikan Jasmani dan Kesihatan
8. Pendidikan Islam
9. Pendidikan Tahfiz
10. Pendidikan Bahasa Melayu
11. Pendidikan Bahasa Cina
12. Pendidikan Bahasa Inggeris Sebagai Bahasa Kedua
13. Pendidikan Sejarah
14. Teknologi Pengajaran
15. Pendidikan Bahasa Arab
16. Pendidikan Bahasa Tamil
17. Dan bidang pengkhususan lain yang mungkin ditawarkan dari semasa ke semasa

Walaupun pada asalnya bahasa pengantar pengajian kebanyakannya dilaksanakan melalui pengantar bahasa Melayu, namun semakin banyak kursus ditawarkan melalui pengantar bahasa Inggeris. Ini membolehkan para pelajar luar negara yang tidak fasih dalam bahasa Melayu dapat mengikuti pengajian ijazah tinggi melalui pengantar bahasa Inggeris di Fakulti ini. Secara praktikal, semua staf akademik Fakulti Pendidikan adalah tenaga akademik dwibahasa, iaitu mereka berkemampuan dalam kedua-dua bahasa Melayu dan Inggeris. Untuk pelajar dari luar negara yang tidak menguasai bahasa Melayu, Fakulti ini menyediakan, sebaik mungkin, tatacara pengajian khas, agar mereka dapat meneruskan pengajian kursus mereka dalam bahasa Inggeris.

CARTA ORGANISASI

FAKULTI PENDIDIKAN UNIVERSITI MALAYA
FACULTY OF EDUCATION UNIVERSITY OF MALAYA



CARTA AKADEMIK FAKULTI PENDIDIKAN

DEKAN

PROF. MADYA DR. ZAWAWI ISMAIL

TIMBALAN DEKAN (IJAZAH TINGGI)

PROF. MADYA DR. ZAHARAH
HUSSIN

TIMBALAN DEKAN (IJAZAH DASAR)

DR. SUZIELEEZ SYRENE
ABDULRAHIM

TIMBALAN DEKAN (PENYELIDIKAN, PENCIPTAAN NILAI & PERUSAHAAN)

PROF. MADYA DR. HUSAINA BANU
KENAYATHULLA

TIMBALAN DEKAN (HAL EHWAL PELAJAR)

PROF. MADYA DR. MOHD NAZRI
ABDULRAHMAN

PENGURUS (PENTADBIRAN)

ENCIK SHAHRUL NIZAM MAHFUDZ

JABATAN

JABATAN ASAS PENDIDIKAN & KEMANUSIAAN

KETUA JABATAN DR. AZNI YATI KAMARUDDIN

PENSYARAH

Prof. Madya Dr. Zaharah Hussin
Prof. Madya Dr. Vishalache Balakrishnan
Prof. Madya Dr. Syed Kamaruzaman Syed Ali
Dr. Abd Razak Zakara
Dr. Abdul Muhsien Sulaiman
Dr. Che Aleha Ladin
Dr. Mohammad Ismath Ramzy
Dr. Wail Muin Alnaj Said Ismail
Dr. Nur Nabihah Mohamad Nizar
Dr. Annisaa Basar
Encik Mohd Faisal Mohamed
Encik Rahimi Md Saad

JABATAN PENDIDIKAN MATEMATIK & SAINS

KETUA JABATAN PROF. MADYA DR. ROSE AMNAH ABD RAUF

PENSYARAH

Prof. Madya Dr. Leong Kwan Eu
Prof. Madya Dr. Hukemri
Prof. Madya Dr. Hidayah Mohd Fadzi
Dr. Suzieleez Syrene Abdul Rahim
Dr. Renuka a/p V. Sathasivam
Dr. Mohd Nor Syahrir Abdullah
Dr. Chua Kah Heng
Dr. Edy Hafizan Mohd Shahali
Dr. Mohd Razip Bajuri

PROFESOR KEHORMAT

Profesor Dr. Rohaida Mohd Saat
Profesor Dr. Chua Yan Piaw

JABATAN PENGURUSAN, PERANCANGAN & DASAR PENDIDIKAN

KETUA JABATAN PROF. MADYA DR. MUHAMMAD FAIZAL A. GHANI

PENSYARAH

Prof. Madya Dr. Husaina Banu Kenayathulla
Prof. Madya Dr. Ahmad Zabidi Abdul Razak
Prof. Madya Dr. Zuraidah Abdullah
Prof. Madya Dr. Kazi Enamul Hoque
Dr. Intan Marfarrina Omar
Dr. Norfariza Mohd Radzi
Dr. Kenny Cheah Soon Lee
Dr. Donnie Adams Paramasivam

PENSYARAH GUNASAMA CITra

Dr. Serrene Leong

JABATAN PSIKOLOGI PENDIDIKAN & KAUNSELING

KETUA JABATAN DR. AZMAWATY MOHAMAD NOR

PENSYARAH

Profesor Dr. Jas Lailie Suzana Jaafar
Profesor Dr. Loh Sau Cheong
Prof. Madya Dr. Rafidah Aga Mohd Jalaludin
Prof. Madya Dr. Lau Poh Li
Prof. Madya Dr. Fonny Dameaty Hutagalung
Prof. Madya Dr. Melati Sumat
Prof. Madya Dr. Mohd Nazri Abdul Rahman
Dr. Madiha Zhagen a/l Ganesan
Dr. Ida Hartina Ahmad Tharbe
Dr. Norsafatul Aznin A. Razak
Dr. Ahmad Shamsuri Muhamad
Dr. Siaw Yan Li
Dr. Norfaezah Md. Khalid
Dr. Amira Najihah Yahya
Dr. Nursyuhaidah Mohd Kadri
Dr. Rozita Wahab

JABATAN PENDIDIKAN BAHASA & LITERASI

KETUA JABATAN DR. SHANINA SHARATOL AHMAD SHAH

PENSYARAH

Profesor Dr. Juliana Othman
Prof. Madya Dr. Zawawi Ismail
Prof. Madya Dr. Chew Fong Peng
Prof. Madya Dr. Muhammad Azhar Zailani
Prof. Madya Dr. Zuwati Hasim
Prof. Madya Dr. Adelina Asmawi
Dr. Mohd Rashid Mohd Saad
Dr. Huzaina Abd Halim
Dr. Fatiha Senom
Dr. Lim Jia Wei
Dr. Simah Mamat
Dr. Lo Yueh Yea

PROFESOR KEHORMAT

Profesor Dato' Dr. Abdul Jalil Othman

PENSYARAH PELAWAT

Dr. Darcey Jean Gray

JABATAN KURIKULUM & TEKNOLOGI PENGAJARAN

KETUA JABATAN PROF. MADYA TS DR. SITI HAJAR HALLI

PENSYARAH

Prof. Madya Dr. Norlidah Alias
Prof. Madya Dr. Rafiza Abdul Razak
Prof. Madya Dr. Farrah Dina Yusof
Prof. Madya Dr. Tee Meng Yew
Dr. Umi Kalsum Salleh
Dr. Chin Hai Leng
Dr. Mohd Shahri Nizam Shahrom
Dr. Nor Nazrina Mohamad Nazzy
Dr. Norharyanti Mohsin
Dr. Zamzami Zainudin
Encik Norhashimi Saad

PENSYARAH GUNASAMA CITra

Prof. Madya Dr. Wong Seng Yue

PROFESOR EMERITUS

Profesor Emeritus Dr. Saedah Siraj

PENGERUSI PUSAT PENYELIDIKAN

CENTRE FOR RESEARCH
IN INTERNATIONAL AND
COMPARATIVE
EDUCATION (CRICE)

PENGERUSI
Dr. Donnie Adams
Paramasivam

UNIVERSITY MALAYA
CENTRE FOR FAMILY
RESEARCH &
DEVELOPMENT (UMFRDC)

PENGERUSI
Dr. Abd Razak Zakara

CENTRE OF EDUCATIONAL
PSYCHOLOGICAL
ASSESSMENT (CEPATs)

PENGERUSI
Profesor Dr. Loh Sau Cheong

EDUCATION FOR
HUMANISME & SOCIAL
ADVANCEMENT RESEARCH
CENTRE (EHSAN)

PENGERUSI
Dr. Mohammad Ismath Ramzy
Mohammad Ismail

CENTRE FOR RESEARCH
IN EDUCATIONAL
MANAGEMENT AND
POLICY (CRELAMP)

PENGERUSI
Dr. Kenny Cheah Soon Lee

CENTRE FOR CURRICULUM
& INSTRUCTIONAL
TECHNOLOGIES
DEVELOPMENT (CITeDs)

PENGERUSI
Dr. Zamzami Zainuddin

CENTRE FOR ADVANCING
RESEARCH EXCELLENCE
IN MATHEMATICS & SCIENCE
EDUCATION (CAREMS)

PENGERUSI
Prof. Madya Dr. Hukemri

CENTRE FOR RESEARCH
LANGUAGE EDUCATION
(CRILE)

PENGERUSI
Prof. Madya Dr. Chew Fong
Peng

CARTA ORGANISASI PENGURUSAN FAKULTI PENDIDIKAN



DEKAN

PROF. MADYA DR. ZAWAWI ISMAIL



**TIMBALAN DEKAN
(IJAZAH TINGGI)**

PROF. MADYA DR. ZAHARAH
HUSSIN



**TIMBALAN DEKAN
(IJAZAH DASAR)**

DR. SUZIELEEZ SYRENE
ABDUL RAHIM



**TIMBALAN DEKAN
(PENYELIDIKAN, PENCIPTAAN NILAI &
PERUSAHAAN)**

PROF. MADYA DR. HUSAINA BANU KENAYATHULLA



**TIMBALAN DEKAN
(HEL. EHWAL PELAJAR)**

PROF. MADYA DR.
MOHD NAZRI ABDUL RAHMAN



**PENGURUS
(PENTADBIRAN)**

ENCIK SHAHRUL NIZAM
MAHFUDZ

**KETUA – KETUA
JABATAN**



**PENOLONG PENDAFTAR KANAN
(IJAZAH TINGGI)**

PUAN NOR. AIZAN ZAINUDDIN



**PENOLONG PENDAFTAR
(IJAZAH DASAR)**

CIK NUR SYAZANA
MUHAMMAD NIZAR



**PENOLONG PENDAFTAR
(PENYELIDIKAN, PENCIPTAAN
NILAI & PERUSAHAAN)**

PUAN FARAH NADIAH NORDIN



**PENOLONG PENDAFTAR
(EDITOR BAHASA)**

CIK NUR AMIRA SHAFIQAH
MOHD ALMIZAT



**KETUA
JABATAN ASAS PENDIDIKAN
& KEMANUSIAAN**

DR. AZNI YATI KAMARUDIN



**KETUA
JABATAN PENDIDIKAN
MATEMATIK & SAINS**

PROF. MADYA DR.
ROSE AMNAH ABD RAUF



**KETUA
JABATAN KURIKULUM &
TEKNOLOGI PENGAJARAN**

PROF. MADYA TS DR.
SITI HAJJAR HALILI



**KETUA
JABATAN PSIKOLOGI
PENDIDIKAN & KAUNSELING**

DR. AZMAWATY
MOHAMAD NOR



**KETUA
JABATAN PENGURUSAN,
PERANCANGAN & DASAR
PENDIDIKAN**

PROF. MADYA DR.
MUHAMMAD FAIZAL A. GHANI



**KETUA
JABATAN PENDIDIKAN
BAHASA & LITERASI**

DR. SHANINA
SHARATOL AHMAD SHAH

PENTADBIRAN / PENGURUSAN FAKULTI

Dekan	: Prof. Madya Dr. Zawawi Ismail BAHons (Yarmouk), DipEd (IIUM), Med., PhD (UKM)
Timbalan Dekan (Ijazah Tinggi)	: Prof. Madya Dr. Zaharah Hussin BIsEdHons, MEd (Mal), PhD (UKM)
Timbalan Dekan (Ijazah Dasar)	: Dr. Suzieleez Syrene Abdul Rahim BScEd (Hons)(Mal), MEd (Mal), PhD (Western Australia)
Timbalan Dekan (Pembangunan & Penyelidikan)	: Prof. Madya Dr. Husaina Banu Kenayathulla BAct (UIA), DipEd (UIA), MEd (Mal), MscED (Indiana), PhD (Indiana)
Timbalan Dekan (Hal Ehwal Pelajar)	: Prof. Madya Dr. Mohd Nazri Abdul Rahman B.EconomicsHons, M.Ed, PhD (Mal)
Ketua Jabatan Asas Pendidikan & Kemanusiaan	: Dr. Azni Yati Kamaruddin BEEd (TESL) (Hons) (Mal), M.Ed (Mal), Ph.D (Victoria)
Ketua Jabatan Pendidikan Bahasa & Literasi	: Dr Shanina Sharatol Ahmad Shah BEEdTESOLHons (Surrey), MEdTESL (Mal), PhD(Mal)
Ketua Jabatan Pengurusan, Perancangan & Dasar Pendidikan	: Prof. Madya Muhammad Faizal A. Ghani BBA(UUM), DipEd (MTC), ESL(Indiana), MBA(UKM), PhD(Mal)
Ketua Jabatan Psikologi Pendidikan & Kaunseling	: Dr. Azmawaty Mohamad Nor B. Business (Property) (Melbourne), MCouns, PhD (Mal)
Ketua Jabatan Pendidikan Matematik & Sains	: Prof. Madya Dr. Rose Amnah Abd. Rauf BSc (UTM), MSc (Warwick), PhD (UKM)
Ketua Jabatan Kurikulum dan Teknologi	: Prof. Madya Ts. Dr. Siti Hajar Halili BScHons(UiTM), MAEduTech(USM), PhD(USM)
Penolong Pendaftar Kanan (Pentadbiran)	: En. Shahrul Nizam Mahfudz BHSc (Hons)(IIUM), MEdM (Mal)
Penolong Pendaftar Kanan (Ijazah Tinggi)	: Pn. Nor Aizan Zainuddin BEc (Hons) (Mal)
Penolong Pendaftar (Ijazah Dasar)	: Cik Nur Syazana Mohammad Nizar BBM (Hons.) (MSU), MCHS (UKM)
Penolong Pendaftar (Penyelidikan, Penciptaan Nilai & Perusahaan)	: Pn. Farah Nadiyah Nordin B.Sc Physics (Hons)(UM), M.Sc Physics (UM)
Penolong Pendaftar (Editor Bahasa)	: Cik Nur Amirah Syafiqah Mohd Almizat B.A. ELS (Hons)(UKM)
Penolong Pegawai (Ijazah Tinggi)	: Cik Nur Farisha Irwayu Wadir B.Sc Biology (Hons)(UKM)

AHLI-AHLI FAKULTI
FACULTY MEMBERS

JABATAN ASAS PENDIDIKAN DAN KEMANUSIAAN
DEPARTMENT OF EDUCATIONAL FOUNDATIONS AND HUMANITIES

Ketua <i>Head of Department</i>	: Azni Yati Kamaruddin BEEd (TESL) (Hons) (Mal), M.Ed (Mal), Ph.D (Victoria)
Profesor Madya <i>Associate Professor</i>	: Vishalache Balakrishnan CertEd, Specialist CertEd (MPIK), BEdTESLHons, MEd (Mal), PhD (VUM, NZ), CertESOL (NZ) Zaharah Hussin BIsEdHons, MEd (Mal), PhD (UKM) : Syed Kamaruzaman Syed Ali B. Ed (UNIMED), MSc (UPM), PhD (UPSI)
Pensyarah Kanan <i>Senior Lecturer</i>	: Abd. Razak Zakaria BAHons (UKM), MA(UKM), PhD (Mal) : Abdul Muhsien Sulaiman BIsEd, MEd, PhD (Mal) : Annisaa Basar BSpSc, MSpSc, PhD (Mal) : Che Aleha Ladin CertEd (MPTB), B. Ed (Hons) Art, M. Ed, PhD (UPSI) : Mohammad Ismath Ramzy BA (Hons), MA(ISU), MA (AMIUM), PhD (UIAM) : Wail Muin Alhaj Said Ismail BSc, MEd, PhD (Yarmok) : Nur Nabihah Mohamad Nizar B.Ed (UiTM), M. Ed (UiTM), Ph.D Ed (UiTM)
Pensyarah <i>Lecturer</i>	: Mohd Faisal Mohamed BJuris (Al al-Bayt), MA(Portsmouth) Rahimi Md Saad BA. Hons (Yarmouk), Dip.Ed (IIUM), M.Ed (Mal)

JABATAN PENDIDIKAN BAHASA DAN LITERASI
DEPARTMENT OF LANGUAGE AND LITERACY EDUCATION

Ketua <i>Head of Department</i>	: Shanina Sharatol Ahmad Shah BEdTESOLHons(Surrey,UK), MEdTESL (Mal), PhD(Mal)
Profesor Kehormat <i>Honorary Professor</i>	: Abdul Jalil Othman (Dato') CertEd(MPSAH), BEdHons(UPM), MEd(Mal), PhD(Mal)
Profesor <i>Professor</i>	: Juliana Othman BEdTESOLHons(Moray Hse, UK), MA, PhD(Reading)
Profesor Madya <i>Associate Professor</i>	: Adelina Asmawi BEdTESLHons, MEd(Tech)(Mal), PhD(Melbourne) : Chew Fong Peng BAHons, DipEd(UKM), MA, PhD(UKM) : Muhammad Azhar Zailaini BAHons(Morocco), DipEd(IIUM), MEd(Mal), PhD(Mal) : Zawawi Ismail BAHons(Yarmouk), DipEd(IIUM), MEd(UKM), PhD(UKM) : Zuwati Hasim BEdTESLHons, MAESL(UKM), PhD(Waikato,NZ)
Pensyarah Kanan <i>Senior Lecturer</i>	: Fatiha Senom BEdTESL(Mal), PhD(Mal) : Huzaina Abdul Halim CertEd(MPIK),DipBanking(ITM),BEdTESLHons,MScTESL(UPM), PhD(London) : Lim Jia Wei BEd(TESL), M.A.(Mal), MPhil, PhD(Cambridge) : Lo. Yueh Yea <i>B.Ed (Hons) TESL (Plymouth, UK & SEGi) M.Ed TESL, PhD (UM)</i> : Mohd Rashid Mohd Saad BEdTESLHons(UKM), MEd(Leeds), PhD(Mal) : Simah Mamat BEd (UPM), MEd(UPM), PhD(UPM)
Pensyarah Pelawat <i>Visiting Lecturer</i>	: Darcey Jean Gray

JABATAN PENDIDIKAN MATEMATIK DAN SAINS
DEPARTMENT OF MATHEMATICS AND SCIENCE EDUCATION

Ketua <i>Head of Department</i>	Rose Amnah Abd. Rauf BScEd(UTM), MSc(Warwick), PhD(UKM)
Profesor Kehortmat <i>Honorary Professor</i>	: Rohaida Mohd Saat BSc(Indiana), MScEd(Indiana), PhD(UPM) : Chua Yan Piaw BSc(UPM), MSc(UPM), PhD(UPM)
Profesor Madya <i>Associate Professor</i>	: Hidayah Mohd Fadzil BScEd(Mal), PhD(Mal) : Leong Kwan Eu BScEd(Hons)(Mal), MMedICT(Mal), MSc(Columbia), MA(Columbia), MPhil(Columbia), PhD(Columbia, New York)
Profesor Madya (Kontrak) <i>Senior Lecturer (Contract)</i>	: Hutkemri : SPd(UNRI), MEd(UKM), PhD(UKM)
Pensyarah Kanan <i>Senior Lecturer</i>	: Chua Kah Heng : BScEd(USM), MEd(USM), PhD(USM) : Edy Hafizan Mohd Shahali BEng(Hons) Biochemical Engineering(UKM), MEd(UKM), PhD(UKM) : Mohd Nor Syahrir Abdullah : BSc(UKM), MEd(USM), PhD(USM) Mohd Razip Bajuri : BScEd. Math(UTM), MEd. Phy(UTM), PhD. Math(UKM) Renuka a/p V.Sathasivam BSc(Mal), MEd(Mal), MSc(Mal), PhD(Mal) : Suzieleez Syrene Abdul Rahim BScEd(Hons)(Mal), MEd(Mal), PhD(Western Australia)

JABATAN PSIKOLOGI PENDIDIKAN DAN KAUNSELING
DEPARTMENT OF EDUCATIONAL PSYCHOLOGY AND COUNSELING

- Ketua
Head of Department : **Azmawaty Mohamad Nor**
B.Business(Property) (Melbourne), MCouns, PhD(Mal)
- Profesor
Professor : **Jas Laile Suzana Jaafar**
BAHons, DipEd (UKM), MSc(Belfast), PhD (Lancaster)
Loh Sau Cheong
CertEd, BEdHons(UKM), MSc, PhD(UPM)
- Profesor Madya
Associate Professor : **Fonny Dameaty Hutagalung**
BPsyc(UMA), MA, PhD(UKM)
: **Lau Poh Li**
BCouns, PhD(Mal)
Melati Sumari
BlEdHons, MEd(Mal), PhD(W Michigan)
: **Mohd Nazri Abdul Rahman**
B.EconomicsHons, M.Education, PhD(Mal)
: **Rafidah Aga Mohd Jaladin**
CertEd(S.Australia), BScHons(UWA), MCouns(Mal), PhD(Monash)
- Pensyarah Kanan
Senior Lecturer : **Ahmad Shamsuri Muhamad**
BCouns, MCouns, PhD(Mal)
: **Amira Najiha Yahya**
BSc (Human Development & IT), MSc, PhD (UPM)
: **Madhya Zhagan a/l Ganesan**
B.Sp.Ed, M.Sp.Ed, PhD(UKM)
: **Ida Hartina Ahmed Tharbe**
BScHons(Kent), MA(UPM), PhD(UKM)
: **Norfaezah Md. Khalid**
BCouns, PhD(Mal)
: **Norsafatul Aznin A. Razak**
BCouns, PhD(Mal)
: **Nursyuhaidah Mohd Kadri**
BSc(UPM), PhD(UPM)
: **Rozita Wahab**
BSc(UPM), MSc(UPM), PhD(UPM)
: **Siaw Yan Li**
Bsc(Human Development), MSc, PhD. (UPM)

JABATAN KURIKULUM DAN TEKNOLOGI PENGAJARAN
DEPARTMENT OF CURRICULUM AND INSTRUCTIONAL TECHNOLOGY

Ketua <i>Head of Department</i>	:	Siti Hajar Halili BScHons(UiTM), MAEduTech(USM), PhD(USM)
Profesor Kehormat <i>Honorary Professor</i>	:	Saedah Siraj BAHons(UM), DipEd, MEd(UM), PhD(Pittsburgh)
Profesor Madya <i>Associate Professor</i>	:	Norlidah Alias BEng(Monash), MEd(Mal), PhD(Mal) : Farrah Dina Yusop B. Mgt.Edu(Info Tech) (Hons)(UUM), MIT(UM)(Mal), PhD (Iowa State) Rafiza Abdul Razak BEdTESL(Hons)(UKM), MEd(Mal), PhD(UIA)
Pensyarah Kanan <i>Senior Lecturer</i>	:	Chin Hai Leng DipEd(UKM), BAHons(UKM), MMgmt(UM), PhD(UM) : Umi Kalsum Mohd Salleh BAHons(USM), DipEd(USM), MEd(UKM), PhD(Adelaide) : Tee Meng Yew BSc(Kansas), BA(Kansas), MBA(Kansas), PhD(Kansas) : Mohd Shahril Nizam Shaharom BScComp(UTM), Med(UTM), PhD(UM) : Nor Nazrina Mohamad Nazry B.Tech(Hons) (UTP), MComp (ANU), PhD (Sheffield) : Norhashimi Saad BIsEdHons(Mal), MAED(Warwick) Zamzami Zainuddin B.Ed (UIN Ar-Raniry), M.IT (UM), PhD (HKU) Norharyanti Mohsin B.Usuluddin (UM), M.IT (UM), PhD(UM)

JABATAN PENGURUSAN, PERANCANGAN DAN DASAR PENDIDIKAN
DEPARTMENT OF EDUCATIONAL MANAGEMENT, PLANNING AND POLICY

Ketua <i>Head of Department</i>	: Muhammad Faizal A. Ghani BBA(UUM), DipEd(MTC),ESL(Indiana), MBA(UKM), PhD(Mal)
Profesor Madya <i>Associate Professor</i>	: Ahmad Zabidi Abdul Razak BEdHons, MEd(Mal), PhD(Massey, New Zealand) : Husaina Banu Kenayathulla BAct(UIA), DipEd(UIA), MEd(Mal), MSCED(Indiana), PhD(Indiana,USA) : Kazi Enamul Hoque BA(Dhaka), B.Ed(Rejshahi), MSS(Dhaka), M.Ed(Darul Ehsan), PhD(USM) : Zuraidah Abdullah DipEd(Mal), BA(Mal), MPRinc(Mal), PhD(Mal)
Pensyarah Kanan <i>Senior Lecturer</i>	: Donnie Adams a/l Paramasivam BEd(Hons), PhD (Mal) : Intan Marfarrina Binti Omar BA (UTM), PhD (UTM) : Kenny Cheah Soon Lee BSc (UPM), MEd (UM), PhD (Mal) : Norfariza Mohd Radzi BAcc(Uniten), MBA(UPM), PhD(Mal)

KAKITANGAN SOKONGAN

Pejabat Dekan
Dean's Office

Rosilawati Wahab
Salmah Abu Othman
Mohd Azraie Abdul Halim

Pejabat Timbalan Dekan
Deputy Dean's Office

Nur Fathin Liyana Zulkifli
Hannah Mirza Abdul Halim
Umi Nadia Zakaria
Norliza Zulkfali

Jabatan
Department

Hafiz Jamaludin
Siti Hajar Othman
Ayu Mustika Hasbullah
Ibrahim Abd Kadir
Fauziah Abdul Bab
Shahidah Mahamud

Pejabat Pentadbiran
Administration Office

Juriza Mahidin
Mohd Hisham Mohd Salleh
Mariamah Muhammad
Norhasanah Sumadi
Shazvi Johari
Halim@Rizal Mat Said
Sathakumari a/p Sithanatham

Ijazah Tinggi *Higher Degree*

Nur Farisha Irwayu Wadir
Faizah Bidain
Fazlina Zakaria
Norziana Maznun
Nordiana Karim
Norasnira Abdullah Sani
Nik Hasmairie Nik Him
Muhammad Yufpri Mat Inun
Sunita Abdul Aziz

Ijazah Dasar *Undergraduate Degree*

Helwa Rahiza Ahmad Saldi
Janathal a/p Karuppaya
Norhanis Ahmad

KAKITANGAN SOKONGAN
SUPPORT STAFF

Unit Kemudahan
Facilities Units

Blok A *Block A*

Mohd Hakim Sharuddin
Yusuf Hamzah

Blok B *Block B*

Mohd Adizainal Mohd Tahawi
Norfaizah Mohd Supi

Blok C *Block C*

Mohd Hakim Sharuddin
Ahmad Afandi Ayub

Blok D *Block D*

Norfazana Muzi
Ahmad Afandi Ayub

Blok E *Block E*

Norfaizah Mohd Supi
Azry Nizam Wahid

Auditorium *Auditorium*

Mohd Hakim Sharuddin
Azry Nizam Wahid
Mohd Adizainal Mohd Tahawi

Menara Pendidikan *Education Tower*

Norfaizah Mohd Supi
Azry Nizam Wahid

Blok Pentadbiran *Administrative Block*

Norfazana Muzi
Yusuf Hamzah

Makmal Sains Serbaguna *Multipurpose Science Laboratory*

Azlan Aziz
Habibah Az- Zahra Abd Rahim

Pusat Pencetus Bakat & Latihan Industri (CITra)

Centre for the Initiation of Talent & Industrial Training Centre (CITra)

Norfazana Muzi
Ahmad Afandi Ayub

Bangunan Hub Penyelidikan Pasca Siswazah *Research Hub*

Yusuf Hamzah
Ahmad Afandi Ayub
Norfaizah Mohd Supi
Mohd Hakim Sharuddin
Mohd Adizainal Mohd Tahawi
Azry Nizam Wahid
Norfazana Muzi

**KAEDAH-KAEDAH UNIVERSITI MALAYA
(DIPLOMA PASCASISWAZAH) 2020**

Program Pengajian

3. Program Diploma Pascasiswazah Pendidikan hendaklah diklasifikasikan sebagai program pengajian secara perkuliahan sepenuhnya yang boleh melibatkan penghasilan laporan penyelidikan.

Syarat Kemasukan

4. (1) Syarat Minimum Kemasukan:

1. Ijazah Sarjana Muda dalam bidang pengkhususan pertama (dengan sekurang-kurangnya CGPA 3.0),

ATAU

2. Ijazah Sarjana Muda (dengan sekurang-kurangnya CGPA 2.7); DAN

1. Sekurang-kurangnya enam (6) bulan pengalaman bekerja dalam bidang pendidikan;

ATAU

2. Lulus ujian bertulis yang ditentukan oleh Fakulti Pendidikan

ATAU

3. Kelayakan lain yang diluluskan oleh Senat dari semasa ke semasa.

ATAU

4. Mempunyai kelulusan lain yang diiktiraf setaraf dengannya oleh Kerajaan Malaysia dan diperakukan oleh Senat Universiti Malaya.

DAN

3. Lulus temuduga yang ditetapkan oleh Fakulti Pendidikan

Syarat Tambahan Pelajar Antarabangsa :

Calon antarabangsa perlu mempunyai sekurang-kurangnya IELTS (International English Language Testing Services)(Academic) band 5.5 atau TOEFL (Test as a Foreign Language) skor 550 (Paper based)/TOEFL-CBT (Computer based) 213/TOEFL-Ibt (Internet based) 80 jika ijazah pertama diperolehi dari universiti yang Bahasa Inggeris bukan bahasa pengantar atau lulus kursus bahasa Inggeris yang ditetapkan oleh Universiti Malaya.

Memenuhi keperluan syarat Bahasa Malaysia sebelum penganugerahan ijazah

Hasil Pembelajaran Program

Di akhir program, graduan akan dapat:

Domain MQF	Hasil Pembelajaran
PO1	Menguasai ilmu dan kemahiran <i>Pedagogical Content Knowledge (PCK)</i>
PO2	Menggunakan pendekatan sistematik dalam mempraktikkan amalan pendidikan dalam secara berkesan
PO3	Mempamerkan kemahiran sosial dan kemahiran praktikal dalam tanggungjawab terhadap masyarakat
PO4	Mengamalkan nilai beretika, profesionalisme dan integriti dalam mempraktikkan amalan pendidikan.
PO5	Berkomunikasi dengan berkesan, berkebolehan bekerja dalam satu kumpulan dan menunjukkan kepimpinan
PO6	Mengamalkan dan mempraktikkan kaedah-kaedah pendidikan dalam menyelesaikan masalah
PO7	Menggunakan kemahiran pengurusan maklumat dan amalan-amalan pendidikan serta berkeupayaan meningkatkan pengetahuan melalui pembelajaran sepanjang hayat

**STRUKTUR PROGRAM
DIPLOMA PASCASISWAZAH PENDIDIKAN, UNIVERSITI MALAYA**

Program Diploma Pascasiswazah Pendidikan (DPP) mengandungi lima komponen kesemuanya; Teras Pendidikan, Persediaan Profesional, Pengkhususan Pertama, dan Pengkhususan Kedua.

Teras Pendidikan (15 Kredit)	Kod	Nama Kursus	Kredit
	PQI6001	Sejarah dan Asas Falsafah Pendidikan	3
	PQI6002	Sosiologi Pendidikan	3
	PQI6003	Etika, Akhlak dan Perundangan dalam Pendidikan	3
	PQI6004	Aplikasi Pembangunan dan Penilaian Kurikulum	3
	PQI6005	Asas Psikologi dan Kaunseling dalam Pendidikan	3
Persediaan Profesional (6 Kredit)	Kod	Nama Kursus	Kredit
	PQI6090	Orentasi Institusi Pendidikan	2
	PQI6007	Latihan Mengajar	4
Pengkhususan Pertama (9 Kredit)	Pilih hanya SATU pengkhususan pertama: (3 kursus) <ol style="list-style-type: none"> 1. Pendidikan Islam 2. Pendidikan Jasmani dan Kesihatan 3. Pendidikan Sejarah 4. Pendidikan Fizik Lanjutan 5. Pendidikan Kimia Lanjutan 6. Pendidikan Biologi Lanjutan 7. Pendidikan Matematik Lanjutan 8. Pendidikan Sains Komputer Lanjutan 9. Pendidikan Kejuruteraan Lanjutan 10. Pengajaran Bahasa Inggeris sebagai Bahasa Kedua 11. Pendidikan Bahasa Melayu 12. Pendidikan Bahasa Cina 13. Pendidikan Tahfiz 14. Rekabentuk Pengajian Inovatif 15. Pendidikan Bahasa Arab 16. Pendidikan Bahasa Tamil 		
Pengkhususan Kedua (6 Kredit)	Pilih hanya SATU pengkhususan kedua: (2 kursus) <ol style="list-style-type: none"> 1. Pendidikan Bahasa Arab 2. Pendidikan Moral 3. Pendidikan Fizik Asas 4. Pendidikan Kimia Asas 5. Pendidikan Biologi Asas 6. Pendidikan Matematik Asas 7. Pendidikan Kejuruteraan Asas 8. Pendidikan Kesusasteraan Bahasa Inggeris 9. Pendidikan Kesusasteraan Melayu 10. Pendidikan Kesusasteraan Cina 11. Pendidikan Asas Sejarah 12. Pembangunan Pakej Pengajaran 13. Pendidikan Islam 14. Pengajaran Kesusasteraan Tamil 		

Jumlah: 36 jam kredit

**SENARAI KURSUS
DIPLOMA PASCASISWAZAH PENDIDIKAN, UNIVERSITI MALAYA**

STRUKTUR KURSUS TERAS PENDIDIKAN

Kod	Nama Kursus	Kredit
PQI6001	Sejarah dan Asas Falsafah Pendidikan	3
PQI6002	Sosiologi Pendidikan	3
PQI6003	Etika, Akhlak dan Perundangan dalam Pendidikan	3
PQI6004	Aplikasi Pembangunan dan Penilaian Kurikulum dan Rekabentuk Pengajaran	3
PQI6005	Asas Psikologi dan Kaunseling dalam Pendidikan	3
PQI6090	Orentasi Institusi Pendidikan	2
PQI6007	Latihan Mengajar	4

STRUKTUR KURSUS PENGKHUSUSAN PERTAMA

Pendidikan Islam		
Kod	Nama Kursus	Kredit
PQI6008	Asas Kurikulum dan Pengajaran Pakar dalam Pendidikan Islam	3
PQI6009	Teori Pedagogi dan Aplikasi dalam Pengajaran Pendidikan Islam	3
PQI6010	Praktik Pedagogi dan Simulasi Pengajaran	3

Pendidikan Jasmani dan Kesihatan		
Kod	Nama Kursus	Kredit
PQI6011	Pendidikan Jasmani, Kesihatan dan Kokurikulum	3
PQI6012	Kaedah Dalam Pendidikan Jasmani	3
PQI6013	Prinsip Pembelajaran Motor dan Psikologi Sukan	3

Pendidikan Sejarah		
Kod	Nama Kursus	Kredit
PQI6083	Asas Kurikulum Pendidikan Sejarah	3
PQI6084	Pedagogi dan Pendekatan dalam Pengajaran Sejarah	3
PQI6087	Praktikal Pedagogi Dan Simulasi Pengajaran Dalam Pendidikan Sejarah	3

Pendidikan Fizik Lanjutan		
Kod	Nama Kursus	Kredit
PQI6017	Kurikulum, Pedagogi dan Pentaksiran Elektrik dan Kemagnetan	3
PQI6018	Kurikulum, Pedagogi dan Pentaksiran Gelombang Cahaya dan Bunyi	3
PQI6019	Kurikulum, Pedagogi dan Pentaksiran Fizik dan Nuklear	3

Pendidikan Kimia Lanjutan		
Kod	Nama Kursus	Kredit
PQI6020	Kurikulum, Pedagogi dan Pentaksiran dalam Kimia Fizikal	3
PQI6021	Kurikulum, Pedagogi dan Pentaksiran dalam Kimia Inorganik	3
PQI6022	Kurikulum, Pedagogi dan Pentaksiran dalam Kimia Organik	3

Pendidikan Biologi Lanjutan		
Kod	Nama Kursus	Kredit
PQI6023	Kurikulum, Pengajaran dan Pentaksiran Biologi Sel	3
PQI6024	Kurikulum, Pengajaran dan Pentaksiran Ekologi dan Kepelbagaian	3
PQI6025	Kurikulum, Pengajaran dan Pentaksiran Fisiologi Organisma	3

Pendidikan Matematik Lanjutan		
Kod	Nama Kursus	Kredit
PQI6026	Kurikulum, Pedagogi dan Pentaksiran Algebra	3
PQI6027	Kurikulum, Pedagogi dan Pentaksiran Kalkulus	3
PQI6028	Kurikulum, Pedagogi dan Pentaksiran Statistik	3

Pendidikan Sains Komputer Lanjutan		
Kod	Nama Kursus	Kredit
PQI6077	Pengukuran dan Pentaksiran Kemahiran Digital dalam Pendidikan	3
PQI6078	Pedagogi dan Kurikulum Asas Sains Komputer	3
PQI6079	Pedagogi Sains Komputer dalam Persekitaran Pembelajaran Maya	3

Pendidikan Kejuruteraan Lanjutan		
Kod	Nama Kursus	Kredit
PQI6032	Pentaksiran dalam Pendidikan Kejuruteraan	3
PQI6033	Trend dan Isu dalam Pendidikan Kejuruteraan	3
PQI6034	Kurikulum dan Pedagogi dalam Pendidikan Kejuruteraan	3

Pendidikan Bahasa Inggeris sebagai Bahasa Kedua		
Kod	Nama Kursus	Kredit
PQI6035	Kaedah Asas Pendidikan Bahasa Inggeris sebagai Bahasa Kedua	3
PQI6067	Simulasi Pengajaran untuk Bahasa Inggeris sebagai Bahasa Kedua	3
PQI6081	Pentaksiran Bahasa Kedua	3

Pendidikan Bahasa Melayu		
Kod	Nama Kursus	Kredit
PQI6038	Prinsip & Amalan Pengajaran Bahasa Melayu	3
PQI6039	Perancangan Dasar & Kurikulum Bahasa Melayu	3
PQI6088	Perkembangan Pengajaran Literasi Bahasa Melayu	3

Pendidikan Bahasa Cina		
Kod	Nama Kursus	Kredit
PQI6041	Prinsip dan Amalan Pengajaran Bahasa Cina	3
PQI6043	Pengajaran Linguistik Bahasa Cina	3
PQI6091	Perancangan Dasar dan Kurikulum Bahasa Cina	3

Pendidikan Tahfiz		
Kod	Nama Kursus	Kredit
PQI6044	Asas Kurikulum dan Bidang Pengajaran Pakar dalam Pendidikan Tahfiz	3
PQI6045	Teori Pedagogi dan Aplikasi dalam Pengajaran Pendidikan Tahfiz	3
PQI6046	Praktik Pedagogi dan Simulasi Pengajaran dalam Pendidikan Tahfiz	3

Rekabentuk Pengajaran Inovatif		
Kod	Nama Kursus	Kredit
PQI6047	Rekabentuk Pengajaran Dinamik	3
PQI6048	Model dan Inovasi Rekabentuk Pengajaran	3
PQI6049	Rekabentuk Sistem Pengajaran	3

Pendidikan Bahasa Arab		
Kod	Nama Kursus	Kredit
PQI6050	Kurikulum dan Kaedah Pengajaran Bahasa Arab	3
PQI6051	Pengajaran Mikro Bahasa Arab	3
PQI6076	Pendidikan Digital Bahasa Arab	3

Pendidikan Bahasa Tamil		
Kod	Nama Kursus	Kredit
PQI6094	Perancangan Dasar dan Kurikulum Pendidikan Bahasa Tamil	3
PQI6095	Prinsip dan Amalan Pengajaran Bahasa Tamil	3
PQI6096	Simulasi Pengajaran Bahasa Tamil	3

STRUKTUR KURSUS PENGKHUSUSAN KEDUA

Pendidikan Islam		
Kod	Nama Kursus	Kredit
PQI6009	Teori Pedagogi dan Aplikasi dalam Pengajaran Pendidikan Islam	3
PQI6010	Praktik Pedagogi dan Simulasi Pengajaran	3

Pendidikan Bahasa Arab		
Kod	Nama Kursus	Kredit
PQI6050	Kurikulum dan Kaedah Pengajaran Bahasa Arab	3
PQI6051	Pengajaran Mikro Bahasa Arab	3

Pendidikan Moral		
Kod	Nama Kursus	Kredit
PQI6052	Kurikulum dan Metodologi Pengajaran Pendidikan Moral	3
PQI6053	Simulasi Pengajaran Pendidikan Moral	3

Pendidikan Fizik Asas		
Kod	Nama Kursus	Kredit
PQI6054	Kurikulum, Pedagogi dan Pentaksiran Mekanik dan Dinamik	3
PQI6055	Kurikulum, Pedagogi dan Pentaksiran Jirim dan Tenaga	3

Pendidikan Kimia Asas		
Kod	Nama Kursus	Kredit
PQI6056	Trend dan Isu dalam Pendidikan Kimia	3
PQI6057	Kerja Amali Dalam Kimia	3

Pendidikan Biologi Asas		
Kod	Nama Kursus	Kredit
PQI6058	Kurikulum, Pengajaran dan Pentaksiran Genetik	3
PQI6059	Kurikulum, Pengajaran dan Pentaksiran Konsep Baru Muncul dalam Biologi	3

Pendidikan Matematik Asas		
Kod	Nama Kursus	Kredit
PQI6060	Kurikulum, Pedagogi dan Pentaksiran Geometri	3
PQI6093	Kurikulum, Pedagogi dan Pentaksiran dalam Matematik Diskrit dan Kewangan	3

Pendidikan Sains Komputer Asas		
Kod	Nama Kursus	Kredit
PQI6060	Kurikulum, Pedagogi dan Pentaksiran Geometri	3
PQI6093	Kurikulum, Pedagogi dan Pentaksiran dalam Matematik Diskrit dan Kewangan	3

Pendidikan Kejuruteraan Asas		
Kod	Nama Kursus	Kredit
PQI6064	Pengurusan Bengkel, Keselamatan dan Kesihatan Pekerjaan dalam Pendidikan	3
PQI6080	Reka Bentuk Teknologi dalam Pendidikan Kejuruteraan	3

Pendidikan Kesusasteraan Bahasa Inggeris		
Kod	Nama Kursus	Kredit
PQI6066	Pengajaran Kesusasteraan dalam Kelas Bahasa Inggeris	3
PQI6082	Reka Bentuk Kurikulum dan Sukatan Pelajaran untuk Bahasa Inggeris sebagai Bahasa Kedua	3

Pendidikan Kesusasteraan Melayu		
Kod	Nama Kursus	Kredit
PQI6068	Pengajaran Kesusasteraan Dalam Bahasa Melayu	3
PQI6089	Pentaksiran Pembelajaran dalam Pendidikan Bahasa dan Kesusasteraan Melayu	3

Pendidikan Kesusasteraan Cina		
Kod	Nama Kursus	Kredit
PQI6070	Pengajaran Kesusasteraan Cina	3
PQI6092	Pentaksiran Pembelajaran dalam Pendidikan Bahasa dan Kesusasteraan Cina	3

Pendidikan Sejarah Asas		
Kod	Nama Kursus	Kredit
PQI6085	Pentaksiran dalam Pendidikan Sejarah	3
PQI6086	Trend dan Isu dalam Pendidikan Sejarah	3

Pembangunan Pakej Pengajaran		
Kod	Nama Kursus	Kredit
PQI6074	Membangunkan Pembelajaran Interaktif 1	3
PQI6075	Membangunkan Pembelajaran Interaktif 2	3

Pendidikan Kesusasteraan Tamil		
Kod	Nama Kursus	Kredit
PQI6097	Pengajaran Digital Bahasa dan Kesusasteraan Tamil	3
PQI6098	Pengajaran Kesusasteraan Tamil	3

ORIENTASI INSTITUSI PENDIDIKAN

1. LATAR BELAKANG KURSUS PENGALAMAN SEKOLAH

- Orientasi Institusi Pendidikan adalah satu kursus dalam program Diploma Pascasiswazah Pendidikan yang merupakan komponen pertama dalam persediaan profesional guru pra-perkhidmatan di institusi pendidikan. Tujuan komponen ini adalah untuk memberi peluang kepada pelajar memahami persekitaran sekolah/kolej sebagai sebuah institusi pendidikan di samping memerhatikan proses pengajaran dan pembelajaran di bilik darjah/kuliah. Melalui pemerhatian di bilik darjah/kuliah, pelajar akan dapat menganalisis peranan dan tanggungjawab seorang guru/pensyarah, terdedah kepada pelbagai pendekatan pengajaran serta mengenal pasti cabaran yang dihadapi oleh guru/pensyarah dalam pengajaran di bilik darjah dan serta masalah yang dihadapi oleh pelajar dalam pembelajaran.
- Dalam tempoh ini, pelajar akan mendampingi seorang guru (mengikut pengkhususan masing-masing) dalam menjalankan tugasnya di dalam serta di luar bilik darjah/kuliah dan memerhatikan pengajaran guru/pensyarah tersebut. Pelajar juga diminta mengumpulkan maklumat mengenai sistem pengurusan dan iklim sekolah.
- Dalam kursus ini pelajar akan menulis laporan pemerhatian dan refleksi pengalaman sekolah mereka.

2. HASIL PEMBELAJARAN

Di akhir kursus Orientasi Institusi Pendidikan, pelajar akan dapat:

1. memahami peranan dan tanggungjawab guru / pensyarah.
2. menerangkan cabaran pengajaran/kuliah di dalam kelas.
3. menerangkan pelbagai pendekatan yang digunakan oleh guru/pensyarah dalam pengajaran.
4. menerangkan pelbagai isu dalam pengajaran dan pembelajaran peringkat menengah/pra universiti

3. PELAKSANAAN

A. Tempoh dan Tempat Pelaksanaan

Orientasi Institusi Pendidikan akan dijalankan dalam tempoh 3 hingga 4 minggu. Penempatan pelajar bagi orientasi institusi pendidikan adalah di sekolah/institusi pendidikan yang dipilih oleh pelajar dengan persetujuan fakulti.

B. Prosedur Pelaksanaan

- i. Fakulti akan menyediakan surat kebenaran dan makluman penempatan pelajar bagi orientasi institusi pendidikan di sekolah/institusi pendidikan yang telah dipilih oleh pelajar.
- ii. Surat berkenaan juga sebagai pengenalan bagi pelajar dan akan diserahkan kepada pentadbiran sekolah/institusi pendidikan semasa melapor diri.
- iii. Tugas bagi kursus ini memerlukan pelajar mengumpulkan maklumat dan bukti daripada dokumen, temu bual dan pemerhatian. Hasilnya, pelajar akan menyediakan laporan bertulis untuk dihantar kepada penyelarasan pengkhususan dan seterusnya dinilai bagi tujuan pemarkahan.
- iv. Laporan tersebut mesti diserahkan kepada penyelarasan pengkhususan selewat-lewatnya pada hari Jumaat minggu ketiga semester berikutnya.
- v. Lulus dalam kursus PQI6090 Orientasi Institusi Pendidikan adalah pra syarat bagi mengikuti kursus PQI6007 Latihan Mengajar.

C. Kehadiran

- i. Kehadiran di sekolah/institusi pendidikan yang ditempatkan adalah 100% pada waktu operasi.
- ii. Sekiranya guru pelatih tidak dapat memenuhi syarat ini kerana alasan perubatan, guru pelatih harus menyerahkan Sijil Cuti Sakit tidak lebih daripada 3 hari. Sekiranya ketidakhadiran guru pelatih melebihi 3 hari,

tanpa sebab yang dibenarkan, guru pelatih tersebut perlu melakukan penempatan semula pada suatu tarikh mengikut ketetapan fakulti.

D. Penilaian

Penilaian kursus Pengalaman Sekolah adalah berdasarkan tugas berikut:

- i. Tugas 1: Profil sekolah / Institusi Pendidikan (35%)
- ii. Tugas 2: Analisis pemerhatian pengajaran dan pembelajaran guru (50%)
- iii. Tugas 3: Jurnal Refleksi Pengalaman Sekolah (15%)

4. PERANAN DAN TANGGUNGJAWAB GURU PELATIH

- i. Menghadiri taklimat untuk kursus Orentasi Institusi Pendidikan
- ii. Memahami objektif kursus Orentasi Institusi Pendidikan
- iii. Kemukakan Surat Pengenalan Pelajar semasa melaporkan penempatan di sekolah/institusi pendidikan dan membina hubungan positif dengan komuniti institusi.
- iv. Tandatangani kehadiran setiap hari dalam Borang Kehadiran Orentasi Institusi Pendidikan dan kumpulkan borang dari pentadbir sekolah/institusi setelah selesai penempatan.
- v. Perhatikan dan kumpulkan maklumat dan bukti yang diperlukan untuk tugas yang ditetapkan.
- vi. Sediakan laporan bertulis untuk tugas yang diberi.
- vii. Menyerahkan tugas (laporan bertulis) kepada penyelarasan pengkhususan sebelum tarikh akhir yang ditetapkan.

LATIHAN MENGAJAR

1. LATAR BELAKANG KURSUS LATIHAN MENGAJAR

- Latihan Mengajar adalah komponen kedua dalam pendidikan profesional guru pra-perkhidmatan yang akan dijalankan pada Semester II, setiap sesi pengajian. Guru pelatih adalah dikehendaki untuk mengajar di bawah penyeliaan seorang pensyarah Universiti Malaya dan seorang guru pembimbing daripada sekolah/institusi pendidikan.
- Dalam tempoh ini, guru pelatih cuba menyatupadukan apa yang telah mereka pelajari tentang teori pendidikan dan kaedah pengajaran dalam mata pelajaran pengkhususan masing-masing dalam proses pengajaran dan pembelajaran sebenar di bilik darjah/kuliah.
- Guru pelatih perlu menyediakan rancangan pengajaran semester, rancangan pengajaran mingguan, rancangan pengajaran harian, alat bantu mengajar, bahan pentaksiran dan menyimpan rekod keputusan pentaksiran murid. Guru pelatih juga dikehendaki untuk menjalankan kajian tindakan semasa Latihan Mengajar ini. Guru pelatih perlu melibatkan diri dalam aktiviti kokurikulum dan aktiviti penting di institusi pendidikan berdasarkan ketetapan pihak pentadbir.

2. HASIL PEMBELAJARAN

Di akhir kursus Latihan Mengajar, pelajar akan dapat:

1. Mereka bentuk dan membangunkan rancangan pengajaran dan bahan pengajaran yang berkesan.
2. Memilih dan mengaplikasi pendekatan pengajaran yang sesuai untuk mengajar matapelajaran pengkhususan.
3. Merefleksi pengajaran dan melaporkan keputusan kajian tindakan yang telah dijalankan di kelas.

3. MATLAMAT LATIHAN MENGAJAR

Melalui kursus latihan mengajar ini, guru pelatih akan berpeluang untuk:

1. mengaplikasi teori dan prinsip pengajaran dalam kelas
2. mengembangkan kecekapan merancang pengajaran
3. mencuba pelbagai teknik pengajaran
4. memahami proses pembelajaran guru pelatih
5. mengasah kemahiran menilai dan memajukan pembelajaran guru pelatih
6. menilai keberkesanan pengajaran sendiri
7. menghayati ciri dan peranan guru yang berkesan

4. PROSEDUR PELAKSANAAN

A. Tempoh Pelaksanaan

Latihan Mengajar akan dijalankan dalam tempoh 10 sehingga 12 minggu.

B. Latar Belakang Pelaksanaan

- i. Setiap guru pelatih akan dibimbing dan diselia oleh seorang pensyarah dari Universiti Malaya dan seorang guru/pensyarah pembimbing yang dilantik oleh pihak sekolah/institusi tempat menjalani Latihan Mengajar. Guru pelatih akan dicerap sekurang-kurangnya dua kali oleh pensyarah penyelia dari Fakulti Pendidikan dan sekurang-kurangnya empat kali oleh guru pensyarah pembimbing berkenaan.

- ii. Semasa Latihan Mengajar, setiap guru pelatih dijangka akan mengajar di antara 8 sehingga 10 waktu dalam seminggu (6 masa bagi pengkhususan pertama dan 4 masa bagi pengkhususan kedua untuk pengkhususan terpilih).
- iii. Pada minggu pertama setiap guru pelatih dikehendaki menyiapkan rancangan pengajaran semester yang mengandungi perancangan untuk 10 hingga 12 minggu.
- iv. Setiap guru pelatih perlu menulis rancangan pengajaran mingguan yang dibuat pada setiap minggu sebelum pengajaran dilaksanakan pada minggu berikutnya.
- v. Guru pelatih perlu menyediakan rancangan pengajaran harian dan bahan pengajaran. Rancangan pengajaran harian perlu dibuat awal sebelum proses pengajaran dan pembelajaran berlaku di dalam kelas/bilik kuliah.
- vi. Selepas pengajaran, guru pelatih dikehendaki menulis refleksi dalam rancangan pengajaran harian yang disediakan.
- vii. Guru pelatih bertanggungjawab memaklumkan / menjemput pensyarah penyelia / guru pembimbing untuk menyertai sesi pengajaran dan pembelajaran atas talian bagi tujuan pencerapan sekiranya ada.
- viii. Guru pelatih mungkin dikehendaki merakam satu video pengajaran yang dipilih sendiri dalam mana-mana sesi pengajaran dan dihantar kepada penyelia dalam bentuk soft copy beserta rancangan pengajaran harian yang dilaksanakan semasa sesi tersebut.
- ix. Semasa latihan mengajar, guru pelatih juga perlu melakukan kajian tindakan.
- x. Kajian tindakan ini memerlukan guru pelatih mengenal pasti dan mendiagnosis masalah pengajaran dan pembelajaran serta mengenal pasti beberapa penyelesaian untuk masalah tersebut. Kemudian, guru pelatih akan memilih salah satu penyelesaian dan percubaan dalam situasi pengajaran dan pembelajaran sebenar dan menilai keberkesanan percubaan berkenaan. Guru pelatih akan menulis laporan penyelidikan tindakan yang akan diserahkan kepada penyelia untuk dinilai pada penghujung Latihan Mengajar.
- xi. Guru pelatih juga perlu mengisi borang kehadiran setiap hari persekolahan sebelum bermula waktu persekolahan dengan melaporkan kehadiran kepada guru/pensyarah pembimbing sekiranya pembelajaran dilakukan secara maya.

C. Kehadiran

- i. Kehadiran harian di institusi pendidikan adalah 100% pada waktu operasi.
- ii. Namun sekiranya sekolah/institusi pendidikan tidak beroperasi secara bersemuka, guru pelatih perlu memaklumkan kehadiran mereka kepada guru pembimbing dengan mengisi borang kehadiran yang disediakan.
- iii. Sekiranya guru pelatih tidak dapat memenuhi syarat ini kerana alasan perubatan, guru pelatih harus menyerahkan Sijil Cuti Sakit bagi cuti yang tidak lebih daripada 5 hari. Sekiranya guru pelatih tidak hadir antara di antara 5 sehingga 10 hari, maka guru pelatih tersebut perlu melakukan penempatan tambahan selama 2 minggu. Sekiranya guru pelatih tidak hadir melebihi 10 hari bekerja, maka guru pelatih tersebut perlu menangguhkan Latihan Mengajar ke suatu tarikh mengikut ketetapan fakulti.

D. Penilaian

Guru pelatih akan dinilai berasaskan kepada komponen berikut:

- iv. Pencerapan oleh penyelia
- v. Pencerapan oleh guru pembimbing
- vi. Laporan Kajian Tindakan

E. Pencerapan Latihan Mengajar

- i. Setiap guru pelatih akan dicerap dan dinilai sekurang-kurangnya 4 kali oleh guru pembimbing dan 2 kali oleh penyelia. Setiap pencerapan akan dinilai dengan menggunakan Borang Penilaian Latihan Mengajar.
- ii. Pemberatan penilaian adalah melibatkan:
 - 30% Perancangan pengajaran (*Planning*)
 - 60% Pelaksanaan pengajaran (*Implementation*)
 - 10% Sikap dan personaliti (*Attitudes & Personality*)
- iii. Setiap pencerapan akan diberikan markah penuh 100%
- iv. Markah dan gred daripada setiap pencerapan akan dirujuk dalam mempertimbangkan markah akhir Latihan Mengajar yang turut melibatkan Laporan Kajian Tindakan dengan gred seperti berikut:

Markah	Gred	Mata Gred	Maksud
90-100	A+	4.0	Amat Cemerlang
80-89	A	4.0	Cemerlang
75-79	A -	3.7	Cemerlang
70-74	B+	3.3	Lulus
65-69	B	3.0	Lulus
60-64	B-	2.7	Gagal
55-59	C+	2.3	Gagal
50-54	C	2.0	Gagal
45-49	C-	1.7	Gagal
40-44	D+	1.5	Gagal
35-39	D	1.0	Gagal
< 35	F	0	Gagal

5. PERANAN DAN TANGGUNGJAWAB GURU PELATIH

- i. Menghadiri taklimat untuk kursus Latihan Mengajar dan penyelidikan tindakan
- ii. Memahami objektif kursus Latihan Mengajar
- iii. Mengemukakan surat penempatan Latihan Mengajar daripada Universiti Malaya semasa melapor diri di institusi pendidikan yang ditempatkan dan membina hubungan positif dengan komuniti institusi.
- iv. Ikuti kod dan etika pakaian pegawai Perkhidmatan Awam dengan tanda nama
- v. Menandatangani borang kehadiran setiap hari dalam Borang Kehadiran Latihan Mengajar dan borang ini perlu disahkan oleh pentadbir setelah tamat penempatan Latihan Mengajar.
- vi. Menghantar jadual pengajaran kepada penyelia yang dilantik oleh Fakulti Pendidikan.
- v. Mematuhi semua peraturan dan garis panduan yang ditetapkan oleh institusi pendidikan

6. PERANAN DAN TANGGUNGJAWAB GURU PEMBIMBING DAN PENYELIA

- i. Memberi bimbingan dan tunjuk ajar kepada guru pelatih tentang:
 - Jadual waktu
 - Kurikulum
 - Rancangan kerja semester dan persediaan mengajar harian
 - Sumber pengajaran pembelajaran
 - Proses pengajaran pembelajaran
 - Pengurusan tingkah laku murid di dalam kelas (secara atas talian/ bersemuka)
 - Pembinaan ujian bertulis
 - Penyediaan Fail Rekod Mengajar
- ii. Membimbing guru pelatih ke arah perkembangan sahsiah pendidik terutama dari segi pergaulan yang sihat, peningkatan jati diri dan pemupukan nilai profesional keguruan.
- iii. Menyelia pengajaran guru pelatih dengan menggunakan borang penyeliaan yang disediakan.
- iv. Menyimpan rekod dan dokumen penyeliaan yang kemas kini dan menyerahkannya kepada universiti mengikut jadual kerja yang ditetapkan.

- v. Memaklumkan kepada pentadbir sekolah / institusi pendidikan dan Fakulti Pendidikan, UM mengenai kemajuan guru pelatih daripada masa ke masa.
- vi. Memantau dan memaklumkan sebarang masalah disiplin guru pelatih kepada pentadbir sekolah/ institusi pendidikan dan Fakulti Pendidikan, UM dengan segera.
- vii. Memantau kehadiran guru pelatih
- viii. Guru pembimbing menghantar borang penilaian penyeliaan kepada penyelia guru pelatih / Penyelaras Persediaan Professional Fakulti Pendidikan.

SINOPSIS KURSUS TERAS PENDIDIKAN

PQI6001 SEJARAH DAN ASAS FALSAFAH PENDIDIKAN

Kursus akan membincangkan sejarah perkembangan falsafah pendidikan utama Barat seperti perenialisme, essentialisme dan progressivisme yang mempengaruhi perkembangan falsafah pendidikan dunia. Perbandingan akan dibuat dengan falsafah pendidikan Islam. Dengan latar belakang ini, sejarah perkembangan pendidikan di Malaysia akan dikaji untuk menganalisis faktor-faktor yang mempengaruhi polisi dan amalan pendidikan dari semasa ke semasa. Tumpuan akan diberi terhadap perkembangan terkini seperti Falsafah Pendidikan Kebangsaan dan pelaksanaan KBSM serta KSSM. Pelajar juga akan dibimbing untuk mengenal pasti andaian di sebalik pelbagai pendekatan terhadap pengajaran dan seterusnya menyedari falsafah pendidikan masing-masing.

Kaedah Penilaian : Penilaian Berterusan - 70% Peperiksaan – 30%
Bahasa Pengantar : Bahasa Melayu

Rujukan Utama:

Malaysia Education Blueprint 2013-2025. Ministry of Education Malaysia.

Andrew D. Colgan, Bruce Maxwell (2019). *The Importance of Philosophy in Teacher Education: Mapping the Decline and its Consequences*. London/New York: Routledge

Nel Noddings, (2018) *Philosophy of Education*. (4th ed.) New York: Westview Press

PQI6002 SOSIOLOGI PENDIDIKAN

Kursus ini akan mendedahkan kepada para pelajar mengenai konsep, pengertian dan peranan pendidikan dalam konteks sosiologi. Pelajar juga akan didedahkan teori-teori sosiologi pendidikan dan impaknya seperti: Fungsionalisme, konflik, interaksionalisme dan postmodernisme. Pelajar juga akan dapat memahami persekitaran dan iklim institusi pendidikan, cabaran masalah disiplin dalam kalangan pelajar serta usaha menyelesaikannya. Pelajar juga akan didedahkan dengan hubungan antara institusi dan struktur masyarakat, perbezaan status sosio-ekonomi, kesaksamaan peluang pendidikan, mobiliti sosial dan kurikulum tersembunyi

Kaedah Penilaian : Penilaian Berterusan - 70% Peperiksaan – 30%
Bahasa Pengantar : Bahasa Melayu

Rujukan Utama:

Azam Othman (2021) *Sociology of education with an Islamic perspective*, Gombak: IIUM Press.

Filiz Meseci Giorgetti, Ali Arslan, Craig Campbell (2018). *Culture and Education: Looking Back to Culture Through Education*. Routledge, Taylor & Francis Group.

Armando Salvatore (2016) *The Sociology of Islam: Knowledge, Power and Civility*, John Wiley & Sons

PQI6003 ETIKA, AKHLAK DAN PERUNDANGAN DALAM PENDIDIKAN

Kursus ini mendedahkan pelajar dengan teori dan amalan nilai sebenar dalam bidang pendidikan yang mencakupi definisi, konsep dan ciri etika dan akhlak. Kursus ini bertujuan untuk membolehkan pelajar memahami kepentingan etika dan agama ke arah perkembangan insan yang mulia serta merancang pelajar dalam mengamalkan tingkahlaku yang beretika dan bersifat pendidik berketrampilan. Disamping itu kursus ini dapat memberi penilaian terhadap peranan perundangan di dalam penyelesaian konflik yang berkaitan dalam pendidikan dan mengenalpasti polisi kerajaan berkaitan sistem pendidikan dan profesyen perguruan. Kursus ini juga turut membincangkan isu kontemporari berkaitan sistem pendidikan dan profesion perguruan di dalam dan luar negara. Perbincangan kursus juga meliputi peruntukan perundangan serta polisi berkaitan, pengawalan sistem pendidikan, akses kepada sistem pendidikan, penguatkuasaan disiplin di sekolah, hak kesaksamaan pendidikan, prosedur tatacara disiplin, kecauaian premis pendidikan serta implikasi dalam amalan pendidikan.

Kaedah Penilaian : Penilaian Berterusan - 70%
Bahasa Pengantar : Bahasa Melayu

Peperiksaan – 30%

Rujukan Utama:

Pratima Bowes (2020). *The Concept of Morality*. Routledge: New York

Edward Howard Griggs (2019). *Moral Education*. Creative Media Partners. New York

R. Scott Webster, John D. Whelen (2019). *Rethinking reflection and ethics for teachers*. Springer Nature: London

PQI6004

APLIKASI PEMBANGUNAN DAN PENILAIAN KURIKULUM DALAM REKA BENTUK PENGAJARAN

Kursus ini bertujuan untuk memperkenalkan pelajar kepada konsep-konsep bagi dalam aplikasi reka bentuk dan pembangunan kurikulum. Pelajar akan mempelajari cara merekabentuk dan membangunkan kurikulum dengan tujuan menghasilkan satu pakej pengajaran dan pembelajaran yang bersesuaian dengan kumpulan sasaran. Mereka akan melalui proses sistem kitaran pembangunan kurikulum bermula dari analisis, rekabentuk, pembangunan, aplikasi dan penilaian kebergunaan. Fasa penilaian produk di buat di beberapa peringkat bagi memastikan jaminan kualiti produk. Pada akhir kursus, mereka menghasilkan kurikulum kursus dengan aplikasi yang bersesuaian.

Kaedah Penilaian : Penilaian Berterusan - 70%
Bahasa Pengantar : Bahasa Melayu

Peperiksaan – 30%

Rujukan Utama:

Murray P. (2021). *Curriculum Development and Design*. London: Routledge.

Blokdik, G. (2020). *Principles Of Instructional Design A Complete Guide*. 5STARCOOKS.

Morley, D. A. & Jamil, M. G. (2020). *Applied Pedagogies for Higher Education: Real World Learning and Innovation across the Curriculum* (p. 415). Springer Nature.

PQI6005

ASAS PSIKOLOGI DAN KAUNSELING DALAM PENDIDIKAN

Kursus ini akan mendedahkan pelajar kepada cabaran, isu, peranan dan keperluan bidang psikologi dan kaunseling dalam seting pendidikan. Pelajar juga mempelajari teori asas psikologi dan kaunseling serta aplikasi teori tersebut dalam menguruskan pelajar di institusi pendidikan. Jenis perkhidmatan psikologi dan kaunseling yang boleh diperkenalkan dan diaplikasi di institusi pendidikan juga akan dibincangkan. Kursus ini akan memberi pengenalan kepada kesejahteraan psikologi dan kesihatan mental serta kepentingannya dalam seting pendidikan. Selain daripada itu kursus ini juga akan memfokuskan kepada prinsip psikologi dalam pendidikan bagi memastikan peningkatan kualiti pengajaran dan pembelajaran.

Kaedah Penilaian : Penilaian Berterusan - 70%
Bahasa Pengantar : Bahasa Melayu

Peperiksaan – 30%

Rujukan Utama:

Corey, G. 2021. *Theory and Practice of Counselling and Psychotherapy*, (10th edition). Cengage Publishing: Australia

Knap, S.E. & Jongsma, S.E. 2021. *The School Counselling & School Social Work*. SAGE Publishing: UK

Woolfolk, A. 2020. *Educational Psychology: Active Learning*, (14th edition), Pearson: USA.

PQI6090

ORENTASI INSTITUT PENDIDIKAN

Kursus ini adalah komponen pertama dalam pendidikan profesional yang akan dijalankan tidak lebih 4 minggu. Tujuan komponen ini adalah untuk memberikan pelajar peluang untuk mencerap pengajaran beberapa orang guru pembimbing. Melalui pencerapan kelas ini, pelajar akan berpeluang untuk membuat refleksi peranan dan tanggungjawab, mengenal pasti pelbagai pendekatan pengajaran yang digunakan oleh guru serta cabaran dalam pengajaran di kelas dan masalah pembelajaran murid. Dalam tempoh ini, pelajar akan mengikuti seorang guru pembimbing dalam menjalankan tugasnya di dalam dan di luar kelas dan mencerap beberapa orang guru menjalankan pengajaran mereka. Selain daripada itu, pelajar juga dikehendaki untuk mengumpul maklumat berkaitan sistem pengurusan sekolah dan iklim persekitaran sekolah. Dalam kursus ini, pelajar akan menulis laporan pencerapan dan refleksi mereka daripada pengalaman sekolah mereka.

Kaedah Penilaian : Penilaian Berterusan - 100%
Bahasa Pengantar : Bahasa Melayu

Rujukan Utama:

Amir Hamzah Aman. *Praktikum klimaks latihan mengajar*. Selangor: MK e-Solutions Sdn. Bhd.

Mundy, B. (2021) *Succeeding on your school experience placement*. Singapore: SAGE Publication

Dokumen Standard Kurikulum dan Pentaksiran (DSKP) Sekolah Menengah Sukatan Pelajaran Matrikulasi

PQI6007

LATIHAN MENGAJAR

Ini adalah komponen kedua dalam pendidikan profesional guru yang akan dijalankan sekurang-kurangnya 8 minggu pada Semester 2 program ini. Pelajar adalah dikehendaki untuk mengajar di bawah penyeliaan seorang pensyarah dan seorang guru pembimbing. Dalam tempoh ini, pelajar cuba menyatupadukan apa yang telah mereka pelajari tentang teori pendidikan dan kaedah pengajaran dalam mata pelajaran pengkhususan masing-masing ke dalam pengajaran dan pembelajaran sebenar di bilik darjah. Pelajar perlu menyediakan rancangan pengajaran harian, alat bantu mengajar, bahan pentaksiran dan menyimpan rekod pembelajaran murid. Pelajar juga dikehendaki untuk menjalankan kajian tindakan semasa Latihan Mengajar ini. Bila mungkin, pelajar perlu melibatkan diri dalam aktiviti penting di institusi pendidikan tersebut.

Kaedah Penilaian : Penilaian Berterusan - 100%
Bahasa Pengantar : Bahasa Melayu

Rujukan Utama:

Dokumen Standard Kurikulum dan Pentaksiran (DSKP)

Sukatan Pelajaran Matrikulasi

Sukatan Pelajaran ASASI

Garis Panduan Latihan Mengajar DPP UM

SINOPSIS KURSUS PENGKHUSUSAN PERTAMA

PENDIDIKAN ISLAM

PQI6008 ASAS KURIKULUM DAN PENGAJARAN PAKAR DALAM PENDIDIKAN ISLAM

Kursus ini mempersiapkan pelajar untuk menyampaikan kurikulum Pendidikan Islam pelbagai peringkat (sekolah dan pengajian tinggi). Ia direkabentuk bagi mendedahkan pelajar kepada konsep, kandungan dan proses berkaitan kurikulum Pendidikan Islam yang relevan dengan abad ke-21. Antara topik utama yang akan dibincangkan ialah kurikulum Pendidikan Islam daripada aspek perancangan, pembangunan, pengurusan, pelaksanaan, penilaian serta perubahan. Ia turut menyentuh isu yang relevan dengan pelaksanaan kurikulum Pendidikan Islam kontemporari dan masa depan. Pelajar akan turut dilatih menganalisis secara kritis kurikulum Pendidikan Islam sedia ada.

Kaedah Penilaian : Penilaian Berterusan - 70% Peperiksaan – 30%

Bahasa Pengantar : Bahasa Melayu/Bahasa Arab

Rujukan Utama:

Nor Asniza Ishak, Hazri Jamil & Nordin Abd Razak (2021) *Pedagogi meningkatkan kualiti intelektual pelajar*. Pulau Pinang: Penerbit USM

Miftachul Huda, Jimaain Safar, Ahmad Kilani Mohamed, Kamarul Azmi Jasmi & Bushrah Basiron (Eds.) (2020) *Global Perspectives on Teaching and Learning Paths in Islamic Education*, Hershey: IGI Global

Azizi Jaafar (2019) *Asas Pembangunan Kurikulum Dalam Pendidikan*, Kuala Lumpur: Dewan Bahasa dan Pustaka

PQI6009 TEORI PEDAGOGI DAN APLIKASI DALAM PENGAJARAN PENDIDIKAN ISLAM

Kursus ini akan membincangkan perspektif dan amalan pedagogi dalam Pendidikan Islam terutamanya yang berkaitan dengan proses pengajaran dan pembelajaran pelbagai komponen Pendidikan Islam (syariah, akidah, akhlak dan lain-lain) di pelbagai peringkat. Di antara topik utama yang akan dibincangkan ialah proses pengajaran dan pembelajaran, objektif pengajaran dan pembelajaran, teknik, kaedah serta strategi pengajaran dan pembelajaran, pengurusan bilik darjah serta penilaian pembelajaran. Kursus ini akan membuka ruang kepada pelajar untuk membanding beza pelbagai elemen asas pedagogi Pendidikan Islam di samping mengaplikasikan kerangka teori dan konsep yang telah dipelajari melalui pembinaan bahan pengajaran dan pengujian.

Kaedah Penilaian : Penilaian Berterusan - 70% Peperiksaan – 30%

Bahasa Pengantar : Bahasa Melayu/Bahasa Arab

Rujukan Utama:

Nor Asniza Ishak, Hazri Jamil & Nordin Abd Razak (2021) *Pedagogi meningkatkan kualiti intelektual pelajar*. Pulau Pinang: Penerbit USM

Mohd Nawi, M. Z. (2020). Transformasi Pengajaran dan Pembelajaran Multimedia dalam Pendidikan Islam: Satu Perbincangan. *Journal of ICT in Education*, 7(2), 14-26. Retrieved from <https://ejournal.upsi.edu.my/index.php/JICTIE/article/view/3770>

Mohd Isha Awang, Nurulwahida Hj Azid @ Aziz (2020) *Strategi Pengajaran dan Pembelajaran*, Sintok: UUM Press

PQI6010 PRAKTIK PEDAGOGI DAN SIMULASI PENGAJARAN DALAM PENDIDIKAN ISLAM

Kursus ini akan mendedahkan pelajar kepada pemahaman konsep serta ciri simulasi pengajaran dan pengajaran mikro. Pelajar akan dilatih untuk menulis rancangan pengajaran dengan penekanan kepada aspek penetapan objektif, hasil pembelajaran, langkah pengajaran yang melibatkan aktiviti guru dan murid serta pentaksiran pembelajaran. Pelajar akan dibimbing untuk menyediakan rancangan pengajaran tahunan, mingguan dan harian berdasarkan sukatan pelajaran Pendidikan Islam yang relevan di pelbagai tahap. Kursus ini juga menyediakan ruang untuk mengaplikasikan pelbagai teknik

dan kaedah pengajaran dan pembelajaran secara praktikal melalui pengajaran mikro/ simulasi pengajaran. Pelajar akan memperolehi pengalaman mengajar dan mengendalikan kelas serta proses refleksi terhadap simulasi pengajaran yang dijalankan.

Kaedah Penilaian : Penilaian Berterusan - 100%
Bahasa Pengantar : Bahasa Melayu/Bahasa Arab

Rujukan Utama:

Nor Asniza Ishak, Hazri Jamil & Nordin Abd Razak (2021) *Pedagogi meningkatkan kualiti intelektual pelajar*. Pulau Pinang: Penerbit USM

Sahlberg, Pasi. & Walker, Timothy D. (2021) *In teachers we trust: The Finnish way to world-class schools*. New York: W.W. Norton & Company

Uswatun Khasanah (2020) *Pengantar microteaching*. Yogyakarta:Deepublish

PENDIDIKAN JASMANI DAN KESIHATAN

PQI6011 PENDIDIKAN JASMANI, KESIHATAN DAN KOKURIKULUM

Pelajar akan didedahkan tentang asas anatomi, fisiologi manusia, kecergasan fizikal, prinsip - prinsip Latihan, dan beberapa konsep dalam pembelajaran motor dan biomekanik sukan. Antara topik-topik yang turut dibincangkan ialah falsafah Pendidikan Jasmani, konsep dan amalan dalam pendidikan jasmani, kesihatan dan kokurikulum khususnya dalam konteks pendidikan. Penekanan juga akan diberikan kepada pentadbiran, pengurusan dan pelaksanaan program pendidikan jasmani dan sukan. Seterusnya membincangkan tentang program kokurikulum yang berkaitan dengan aktiviti sukan, aktiviti kelab, aktiviti persatuan dan unit beruniform.

Kaedah Penilaian : Penilaian Berterusan - 70% Peperiksaan – 30%
Bahasa Pengantar : Bahasa Melayu/Bahasa Inggeris

Rujukan Utama:

Deborah Wuest&Jennifer walton-Fisette(2021). *Foundations of Physical education, Exercise Science, and Sport*. 20th Edition. Mc Graw Hill.

Powers, S., & Howley, E.(2018). *Exercise Physiology: Theory and Application to Fitness and Performance*. New York. Mc Graw Hill Education.

Maganlal Shivahai Molia. (2018). *Co-curricular activities in school*. LAP Lambert Academic Publishing.

PQI6012 KAEDAH DALAM PENDIDIKAN JASMANI DAN KESIHATAN

Kursus ini membincangkan tujuan pendidikan secara global, dan secara khusus. Disamping itu membincangkan tentang faedah dan tujuan pendidikan jasmani. Seterusnya, menjelaskan tentang peranan, matlamat, objektif pendidikan jasmani. Huraian tentang kurikulum Pendidikan jasmani dan Kualiti guru juga dibincangkan. Kemudian, pelajar akan didedahkan tentang teori pembelajaran, gaya pengajaran, komponen rancangan pengajaran, aktiviti memanaskan badan, aktiviti kelas, aktiviti demonstrasi, aktiviti kumpulan, aktiviti pengukuhan, permainan kecil, aktiviti penilaian, dan aktiviti kemahiran sukan. Kemahiran sukan tersebut termasuklah sukan bolasepak, bola keranjang, bola baling, bola jaring, badminton, hoki, dan bola tampar.

Kaedah Penilaian : Penilaian Berterusan - 70% Peperiksaan – 30%
Bahasa Pengantar : Bahasa Melayu/Bahasa Inggeris

Rujukan Utama:

Susan, C., Joanne, C., Julia, L., (2021). *Learning to teach physical education in secondary school. a companion to school experience*. Routledge.UK.

Doan, R. & MacDonald, C. (2017). *Lesson planning for middle school physical education with web resource: Meeting the national standards & grade-level outcomes*.

A.Vonnie, C., Nancy, J., Egner, M. & Pamela, J.W. (2016). *Teaching fundamental motor skills. 3rd Ed.* Human Kinetics Publisher

PQI6013

PRINSIP PEMBELAJARAN MOTOR DAN PSIKOLOGI SUKAN

Pembelajaran kemahiran motor adalah kursus yang berkaitan dengan proses mempelajari sesuatu pergerakan ataupun kemahiran dalam sukan. Pada peringkat permulaan pelajar akan didedahkan tentang definisi pembelajaran kemahiran motor, implikasi pembelajaran kemahiran motor terhadap prestasi, dan klasifikasi pembelajaran kemahiran motor. Selepas itu, pelajar mempelajari tentang Model Atkinson Shiffrin (1968), model pemprosesan maklumat, Model pembelajaran Fitts & Posner (1967), Implikasi model pembelajaran, pengekal maklumat, Teori pembelajaran Schmidt (1975), Latihan *Massed* dan *Distributed*, Pengetahuan Tentang Keputusan (KR), dan *Modelling*. Disamping itu, pelajar juga akan didedahkan dengan bidang Motivasi dalam sukan. Misalnya, tentang Teori "Intervel U", dan *Goal Setting*.

Kaedah Penilaian : Penilaian Berterusan - 70% Peperiksaan – 30%
Bahasa Pengantar : Bahasa Melayu/Bahasa Inggeris

Rujukan Utama:

Richard, M. & David, A. (2020). *Motor learning and control. 12th Ed.* Mc Graw Hill.

Haibach-Beach, P.S., Reid, G.D. & Collier, D.H. (2018). *Motor learning and development. 2nd Ed.* Human Kinetics. USA.

Cheryl, A.C. (2018). *Motor learning and control for practitioners. 4th Ed.* Routledge. USA.

PENDIDIKAN SEJARAH

PQI6083

ASAS KURIKULUM PENDIDIKAN SEJARAH

Pelajar akan menganalisis dan memahami kurikulum pendidikan Sejarah di pelbagai peringkat. Kursus ini juga mendedahkan pelajar kepada teori berkaitan dengan pembelajaran Sejarah dan menyediakan pelajar untuk membangunkan pemahaman mereka sendiri tentang prinsip dan amalan pengajaran yang sesuai untuk pendidikan Sejarah di pelbagai peringkat. Pelajar akan belajar menggunakan pendekatan dan strategi pengajaran Sejarah yang sesuai, perancangan pelajaran, kaedah persembahan dan penggunaan inovatif alat bantuan pengajaran. Pelajar akan mempelajari cara untuk menyediakan tugas-tugas Sejarah yang memerlukan kemahiran beraras tinggi yang benar-benar meningkatkan pembelajaran pelajar. Aspek-aspek teknikal penilaian akan juga dipelajari.

Kaedah Penilaian : Penilaian Berterusan - 70% Peperiksaan – 30%
Bahasa Pengantar : Bahasa Melayu/Bahasa Inggeris

Rujukan Utama:

Morley, D. A., & Jamil, M. G. (2020). *Applied Pedagogies for Higher Education: Real World Learning and Innovation across the Curriculum* (p. 415). Springer Nature.

Paulsen, M. B., & Perna, L. W. (Eds.). (2019). *Higher Education: Handbook of Theory and Research: Volume 34*. Springer.

Taylor & Richards (2018). *An Introduction to Curriculum Studies*. Taylor and Francis.

PQI6084

PEDAGOGI DAN PENDEKATAN DALAM PENGAJARAN SEJARAH

Kursus ini akan mendedahkan pelajar kepada konsep penting dalam pengajaran dan pembelajaran Pendidikan Sejarah. Tumpuan akan diberi kepada pengetahuan, kemahiran dan keupayaan mengaplikasikan pedagogi dalam pengajaran Pendidikan Sejarah. Pemahaman aspek ini akan dijadikan sebagai landasan bagi membincangkan tentang pentaksiran yang besesuaian dan berkesan dalam pengajaran pendidikan Sejarah. Selain berupaya menggunakan pedagogi yang berkesan, pelajar juga akan didedahkan dengan kawalan kelas semasa pengajaran dan pembelajaran disamping menggunakan pelbagai teknik penyampaian yang menarik dalam pengajaran dan pembelajaran Pendidikan Sejarah.

Kaedah Penilaian : Penilaian Berterusan - 70% Peperiksaan – 30%

Bahasa Pengantar : Bahasa Melayu/Bahasa Inggeris

Rujukan Utama:

- Paulsen, M. B., & Perna, L. W. (Eds.). (2019). *Higher Education: Handbook of Theory and Research: Volume 34*. Springer.
- Levstik, L.S., Barton, K.C. (2015). *Doing History: Investigating with Children in Elementary and Middle Schools*. Taylors & Francis: London.
- Kementerian Pendidikan Malaysia.(2015). *Kurikulum Standard Sekolah Menengah.Tingkatan 1*. Kuala Lumpur: Pusat Perkembangan Kurikulum

PQI6087

PRAKTIKAL PEDAGOGI DAN SIMULASI PENGAJARAN DALAM PENDIDIKAN SEJARAH

Kursus ini bertujuan untuk mendedahkan kepada pelajar tentang amalan dan prinsip pengajaran pendidikan Sejarah mengikut tahap pembelajaran yang berbeza. Kursus ini akan dapat memberikan pemahaman tentang konsep dan ciri-ciri pengajaran makro, melatih menulis rancangan pengajaran, memberi pengalaman mengajar dan cara mengendalikan kelas dengan baik serta mengaplikasikan kesemua teknik dan kaedah pengajaran dan pembelajaran dalam praktikal pengajaran makro. Pengurusan bilik darjah turut diajar dalam kursus ini. Di samping itu, pelajar juga didedahkan kepada pelbagai strategi pengajaran dan pembelajaran Sejarah secara bersemuka dan secara dalam talian.

Kaedah Penilaian : Penilaian Berterusan - 70% Peperiksaan – 30%

Bahasa Pengantar : Bahasa Melayu/Bahasa Inggeris

Rujukan Utama:

- Abdul Waheed.(2018) *Micro teaching for B.ed*.Kindle Edition
- Fullan, M. (2018). *Deep Learning: Engage the World Change the World*.Sage Publication.
- Kementerian Pendidikan Malaysia, (2017) *Pendidikan Sejarah Sekolah Menengah Bahagian Pembangunan Kurikulum*

PENDIDIKAN FIZIK LANJUTAN

PQI6017

KURIKULUM, PEDAGOGI DAN PENTAKSIRAN ELEKTRIK DAN KEMAGNETAN

Kursus ini akan mendedahkan pelajar kepada kurikulum fizik terutamanya konsep elektrik dan kemagnetan. Selain itu, konsep penting dalam pengajaran dan pembelajaran elektrik dan kemagnetan dan kesukaran pembelajaran dan kesilapan umum dalam pembelajaran elektrik dan kemagnetan akan ditekankan. Pengalaman tersebut akan dijadikan landasan bagi membincangkan tentang pentaksiran dan proses penyiasatan elektrik dan kemagnetan. Teknik pedagogi dan pentaksiran dalam elektrik dan kemagnetan di peringkat menengah dan pra universiti akan dibincangkan dan pembinaan tugasan dan eksperimen yang melibatkan murid menggunakan teknologi akan dibincangkan.

Kaedah Penilaian : Penilaian Berterusan - 70% Peperiksaan – 30%

Bahasa Pengantar : Bahasa Melayu/Bahasa Inggeris

Rujukan Utama:

- Kuhn, K. F., & Noschese, F. (2020). *Basic physics: A self-teaching guide*. John Wiley & Sons.
- Pietrocola, M. (Ed.). (2019). *Upgrading Physics Education to Meet the Needs of Society*. Springer.
- McLoughlin, E., & Van Kampen, P. (Eds.). (2019). *Concepts, Strategies and Models to Enhance Physics Teaching and Learning*. Springer.

PQI6018

KURIKULUM, PEDAGOGI DAN PENTAKSIRAN GELOMBANG CAHAYA DAN BUNYI

Kursus ini akan mendedahkan pelajar kepada kurikulum fizik terutamanya konsep gelombang cahaya dan bunyi. Selain itu, konsep penting dalam pengajaran dan pembelajaran gelombang cahaya dan bunyi dan kesukaran pembelajaran dan kesilapan umum dalam pembelajaran gelombang cahaya dan bunyi akan ditekankan. Pengalaman tersebut akan dijadikan

landasan bagi membincangkan tentang pentaksiran dan proses penyiasatan gelombang cahaya dan bunyi. Teknik pedagogi dan pentaksiran dalam gelombang cahaya dan bunyi di peringkat menengah dan pra universiti akan dibincangkan dan pembinaan tugas dan eksperimen yang melibatkan murid menggunakan teknologi akan dibincangkan.

Kaedah Penilaian : Penilaian Berterusan - 70% Peperiksaan – 30%
Bahasa Pengantar : Bahasa Melayu/Bahasa Inggeris

Rujukan Utama:

- Kuhn, K. F., & Noschese, F. (2020). *Basic physics: A self-teaching guide*. John Wiley & Sons.
Pietrocola, M. (Ed.). (2019). *Upgrading physics education to meet the needs of society*. Springer.
McLoughlin, E., & Van Kampen, P. (Eds.). (2019). *Concepts, strategies, and models to enhance physics teaching and learning*. Springer.

PQI6019

KURIKULUM, PEDAGOGI DAN PENTAKSIRAN FIZIK DAN NUKLEAR

Kursus ini akan mendedahkan pelajar kepada kurikulum fizik terutamanya konsep fizik nuklear. Selain itu, konsep penting dalam pengajaran dan pembelajaran fizik nuklear dan kesukaran pembelajaran dan kesilapan umum dalam pembelajaran fizik nuklear akan ditekankan. Pengalaman tersebut akan dijadikan landasan bagi membincangkan tentang pentaksiran dan proses penyiasatan fizik nuklear. Teknik pedagogi dan pentaksiran dalam fizik nuklear di peringkat menengah dan pra universiti akan dibincangkan dan pembinaan tugas dan eksperimen yang melibatkan murid menggunakan teknologi akan dibincangkan.

Kaedah Penilaian : Penilaian Berterusan - 70% Peperiksaan – 30%
Bahasa Pengantar : Bahasa Melayu/Bahasa Inggeris

Rujukan Utama:

- Kuhn, K. F., & Noschese, F. (2020). *Basic physics: A self-teaching guide*. John Wiley & Sons.
Pietrocola, M. (Ed.). (2019). *Upgrading physics education to meet the needs of society*. Springer.
McLoughlin, E., & Van Kampen, P. (Eds.). (2019). *Concepts, strategies, and models to enhance physics teaching and learning*. Springer.

PENDIDIKAN KIMIA LANJUTAN

PQI6020

KURIKULUM, PEDAGOGI DAN PENTAKSIRAN DALAM KIMIA FIZIKAL

Pelajar akan menganalisis dan memahami kurikulum kimia fizikal di peringkat menengah atas dan pra-universiti. Kursus ini juga mendedahkan pelajar kepada teori yang berkaitan dengan pembelajaran kimia fizikal. Kursus ini juga menyediakan pelajar untuk membangunkan pemahaman mereka sendiri tentang prinsip dan amalan pengajaran kimia fizikal yang sesuai di peringkat menengah atas dan pra-universiti. Pelajar akan belajar menggunakan pendekatan dan strategi pengajaran yang sesuai, perancangan pelajaran, kaedah persembahan dan penggunaan inovatif alat bantu pengajaran. Pelajar akan mempelajari cara untuk menyediakan tugas kimia organik yang memerlukan kemahiran beraras tinggi yang benar-benar meningkatkan pembelajaran pelajar. Aspek-aspek teknikal penilaian akan juga dipelajari.

Kaedah Penilaian : Penilaian Berterusan - 70% Peperiksaan – 30%
Bahasa Pengantar : Bahasa Melayu/Bahasa Inggeris

Rujukan Utama:

- Dilip Kumar Khamuni (2020). *Concepts of physical chemistry through problems*. CBS Pub. & Dist. Pvt. Limited.
Karchmer-Klien, R. (2020). *Improving online teacher education: digital tools and evidence-based practices*. Teachers College Press.
Moore, J. & Langley, R. (2019). *Must know high school chemistry*. Ohio: McGraw-Hill Education.

PQI6021

KURIKULUM, PEDAGOGI DAN PENTAKSIRAN DALAM KIMIA INORGANIK

Pelajar akan menganalisis dan memahami kurikulum kimia inorganik di peringkat menengah atas dan pra-universiti. Kursus ini juga mendedahkan pelajar kepada teori yang berkaitan dengan pembelajaran kimia inorganik. Kursus ini juga menyediakan pelajar untuk membangunkan pemahaman mereka sendiri tentang prinsip dan amalan pengajaran kimia inorganik yang sesuai di peringkat menengah atas dan pra-universiti. Pelajar akan belajar menggunakan pendekatan dan strategi pengajaran yang sesuai, perancangan pelajaran, kaedah persembahan dan penggunaan inovatif alat bantuan pengajaran. Pelajar juga berpeluang untuk menjana instrumen pentaksiran yang berkualiti yang bertepatan dengan tujuan penilaian tersebut.

Kaedah Penilaian : Penilaian Berterusan - 70% Peperiksaan – 30%
Bahasa Pengantar : Bahasa Melayu/Bahasa Inggeris

Rujukan Utama:

Post, R., Snyder, C. & Houk, C.C. (2020). *Chemistry: Concepts and problems, a self-teaching guide*. NY: John Wiley & Sons Inc
Mackay, R.A. & Henderson, W. (2020) *Introduction to modern inorganic chemistry, 6th Ed*. CRC Press.
Moore, J. & Langley, R. (2019). *Must know high school chemistry*. Ohio: McGraw-Hill Education.

PQI6022

KURIKULUM, PEDAGOGI DAN PENTAKSIRAN DALAM KIMIA ORGANIK

Pelajar akan menganalisis dan memahami kurikulum kimia organik di peringkat menengah atas dan pra-universiti. Kursus ini juga mendedahkan pelajar kepada teori berkaitan dengan pembelajaran kimia dan menyediakan pelajar untuk membangunkan pemahaman mereka sendiri tentang prinsip dan amalan pengajaran yang sesuai untuk kimia organik di peringkat menengah atas dan pra-universiti. Pelajar akan belajar menggunakan pendekatan dan strategi pengajaran yang sesuai, perancangan pelajaran, kaedah persembahan dan penggunaan inovatif alat bantu pengajaran.

Kaedah Penilaian : Penilaian Berterusan - 70% Peperiksaan – 30%
Bahasa Pengantar : Bahasa Melayu/Bahasa Inggeris

Rujukan Utama:

Keiner, L. & Graulich, N. (2020). Beyond the beaker: Students' use of a scaffold to connect observations with the particle level in organic chemistry laboratory. *Chemical Education Research and Practice*, 22, 146-163.
Klein, D. R. (2020). *Organic Chemistry as a second Language*. (5 th. Ed.) Wiley
Reingold, D. (2019). *Preparation for Organic Chemistry: A text for students looking ahead to organic chemistry*. Independently published.

PENDIDIKAN BIOLOGI LANJUTAN

PQI6023

KURIKULUM, PENGAJARAN DAN PENTAKSIRAN BIOLOGI SEL

Kursus ini akan memaklumkan dan melengkapkan calon dengan pengetahuan dan kemahiran yang berkaitan dengan prinsip dan amalan pengajaran dan pembelajaran konsep mikroskopik dan molekul abstrak dalam biologi sel seperti jenis sel, organel, pembahagian sel dan proses metabolik sel. Calon akan terlibat dalam aktiviti *hands-on* dalam merancang dan menyampaikan kandungan secara berkesan berkaitan dengan biologi sel berdasarkan pelbagai strategi dan pendekatan pengajaran dan pembelajaran. Penekanan akan diberikan kepada pelaksanaan rancangan pengajaran yang berkesan dan penilaian formatif dan sumatif yang bersesuaian untuk pembinaan pengetahuan. Kursus ini akan memberi peluang kepada calon untuk membangunkan kesediaan diri mereka dalam mencipta aktiviti pengajaran dan pembelajaran yang sesuai berdasarkan pemahaman yang baik tentang teori dan praktikal.

Kaedah Penilaian : Penilaian Berterusan - 70% Peperiksaan – 30%
Bahasa Pengantar : Bahasa Melayu/Bahasa Inggeris

Rujukan Utama:

- Tan, O. S. (2021). *Problem-based learning innovation: Using problems to power learning in the 21st century*. Gale Cengage Learning.
- Kampourakis, K., & Reiss, M. J. (Eds.). (2018). *Teaching biology in schools: Global research, issues, and trends*. Routledge.
- Abrahams, I. (2017). *Minds-on practical work for effective science learning*. Sense Publishers.

PQI6024

KURIKULUM, PENGAJARAN DAN PENTAKSIRAN EKOLOGI DAN BIODIVERSITI

Kursus ini akan mendedahkan calon kepada perspektif pengajaran alam sekitar global yang unik mengenai topik Ekologi dan Biodiversiti yang berkaitan dengan pelbagai komponen seperti elemen abiotik dan biotik, kepelbagaian ekosistem, kepelbagaian spesies, saling ketergantungan semua benda hidup dan benda bukan hidup. Calon akan dipimpin untuk merancang dan melaksanakan pelajaran untuk menghubungkan sesi pengajaran-pembelajaran mereka kepada matlamat pembangunan mapan dari perspektif global untuk pemuliharaan dan pemeliharaan alam sekitar. Kursus ini meningkatkan pemahaman calon terhadap prinsip dan pelaksanaan pengajaran dan pembelajaran topik ekologi dan biodiversiti dalam biologi seperti evolusi, kepelbagaian dan ekosistem. Calon akan didedahkan kepada pelbagai pendekatan pengajaran dan strategi pengajaran ekologi dan kepelbagaian, bagaimana untuk menyediakan rancangan pengajaran yang efektif dan untuk menaksir pemahaman murid dalam topik ekologi dan biodiversiti.

Kaedah Penilaian : Penilaian Berterusan - 70% Peperiksaan – 30%
Bahasa Pengantar : Bahasa Melayu/Bahasa Inggeris

Rujukan Utama:

- Cooke, J., Araya, Y., Bacon, K. L., Bagniewska, J. M., Batty, L. C., Bishop, T. R., ... & Lewis, Z. (2021). Teaching and learning in ecology: A horizon scan of emerging challenges and solutions. *Oikos*, 130(1), 15-28.
- Tan, O. S. (2021). *Problem-based learning innovation: Using problems to power learning in the 21st century*. Gale Cengage Learning.
- Wyner, Y., & DeSalle, R. (2020). An investigation of how environmental science textbooks link human environmental impact to ecology and daily life. *CBE—Life Sciences Education*, 19(4), ar54.

PQI6025

KURIKULUM, PENGAJARAN DAN PENTAKSIRAN FISILOGI BENDA HIDUP

Kursus ini akan mengajar calon tentang cara untuk membina amalan pengajaran dan pembelajaran yang mencerminkan kebergantungan abstrak proses fisiologi iaitu fungsi organisma hidup, haiwan atau tumbuhan. Kursus ini akan meningkatkan pemahaman calon terhadap prinsip dan pelaksanaan pengajaran dan pembelajaran fisiologi benda hidup seperti respirasi haiwan dan sistem pengangkutan dan peredaran. Calon akan didedahkan kepada teori-teori yang berkaitan dengan pengajaran dan pembelajaran fisiologi benda hidup, pelbagai pendekatan dan kaedah pengajaran topik ini, bagaimana menyediakan rancangan pengajaran dengan berkesan dan menilai pemahaman calon terhadap fisiologi. Calon juga akan diberi peluang untuk membangunkan pemahaman prinsip mereka sendiri dan mengamalkan konsep pengajaran yang sesuai dalam biologi.

Kaedah Penilaian : Penilaian Berterusan - 70% Peperiksaan – 30%
Bahasa Pengantar : Bahasa Melayu/Bahasa Inggeris

Rujukan Utama:

- Tan, O. S. (2021). *Problem-based learning innovation: Using problems to power learning in the 21st century*. Gale Cengage Learning.
- Kampourakis, K., & Reiss, M. J. (Eds.). (2018). *Teaching biology in schools: Global research, issues, and trends*. Routledge.
- Abrahams, I. (2017). *Minds-on practical work for effective science learning*. Sense Publishers.

PENDIDIKAN MATEMATIK LANJUTAN

PQI6026 KURIKULUM, PEDAGOGI DAN PENTAKSIRAN ALGEBRA

Kursus ini akan mendedahkan pelajar kepada kurikulum matematik terutamanya konsep algebra. Selain itu, konsep penting dalam pengajaran dan pembelajaran, kesukaran pembelajaran dan kesilapan umum dalam pembelajaran algebra akan ditekankan. Pengalaman tersebut akan dijadikan landasan bagi membincangkan tentang pentaksiran dan proses penyelesaian masalah dalam algebra. Teknik pedagogi dan pentaksiran dalam algebra di peringkat menengah dan pra universiti akan dibincangkan dan pembinaan tugas yang melibatkan murid menggunakan teknologi juga akan dibincangkan.

Kaedah Penilaian : Penilaian Berterusan - 70% Peperiksaan – 30%
Bahasa Pengantar : Bahasa Melayu/Bahasa Inggeris

Rujukan Utama:

- Bostic, J.D.; Krupa, E. E. & Shih, J.C. (2019). *Assessment in Mathematics Education Contexts: Theoretical Frameworks and New Directions (Routledge Research in Education) 1st Edition*. Routledge.
- Freiman, V., & Tassell, J. L. (2018). "Leveraging mathematics creativity by using technology: questions, issues, solutions, and innovative paths," in *Creativity and Technology in Mathematics Education*, eds V. Freiman and J. Tassel (Cham: Springer), 3–29.
- Goos, M., Vale, C. & Stillman, G. (2017). *Teaching secondary school mathematics: research and practice for the 21st century, 2nd Ed*. Allen & Unwin: Sydney.

PQI6027 KURIKULUM, PEDAGOGI DAN PENTAKSIRAN KALKULUS

Kursus ini akan mendedahkan pelajar kepada kurikulum matematik terutamanya konsep kalkulus. Selain itu, konsep penting dalam pengajaran dan pembelajaran kalkulus dan kesukaran pembelajaran dan kesilapan umum dalam pembelajaran kalkulus akan ditekankan. Pengalaman tersebut akan dijadikan landasan bagi membincangkan tentang pentaksiran dan proses penyelesaian masalah kalkulus. Teknik pedagogi dan pentaksiran dalam kalkulus di peringkat menengah dan pra universiti akan dibincangkan dan pembinaan tugas yang melibatkan murid menggunakan teknologi akan dibincangkan.

Kaedah Penilaian : Penilaian Berterusan - 70% Peperiksaan – 30%
Bahasa Pengantar : Bahasa Melayu/Bahasa Inggeris

Rujukan Utama:

- Posamentier, A.S. & Smith, B. (2020). *Teaching Secondary Mathematics: Techniques and Enrichment Units*. World Scientific Publication Company: Singapore
- Bressoud, D.M. (2019). *Calculus Reordered: A History of Big Ideas*. Princeton University Press: MA.
- Wong, P.W. & Lye, M.S. (2019). *STPM Text Mathematics(T) Calculus Semester 2*. Kuala Lumpur. Oxford Fajar.

PQI6028 KURIKULUM, PEDAGOGI DAN PENTAKSIRAN STATISTIK

Kursus ini akan mendedahkan pelajar kepada kurikulum matematik terutamanya konsep Statistik. Selain itu, konsep penting dalam pengajaran dan pembelajaran, kesukaran pembelajaran dan kesilapan umum dalam pembelajaran Statistik akan ditekankan. Pengalaman tersebut akan dijadikan landasan bagi membincangkan tentang pentaksiran dan proses penyelesaian masalah Statistik. Teknik pedagogi dan pentaksiran dalam Statistik di peringkat menengah dan pra universiti akan dibincangkan dan pembinaan tugas yang melibatkan murid menggunakan teknologi akan dibincangkan.

Kaedah Penilaian : Penilaian Berterusan - 70% Peperiksaan – 30%
Bahasa Pengantar : Bahasa Melayu/Bahasa Inggeris

Rujukan Utama:

- Ross, S. M. (2021). *Introduction to Probability and Statistics for Engineers and Scientists*. London: Academic Press.
- Ross, S. M. (2019). *Introduction to Probability Models*. London: Academic Press.
- Kaiser, G., Batanero, C., & Chernoff, E. J. (Eds.). (2018). *Teaching and Learning Stochastic*. Cham: Springer.

PENDIDIKAN SAINS KOMPUTER LANJUTAN

PQI6077 PENGUKURAN DAN PENTAKSIRAN KEMAHIRAN DIGITAL DALAM PENDIDIKAN

Landskap digital telah mengubah gaya hidup untuk semua peringkat umur. Selain daripada memahami keperluan kemahiran digital, kemahiran pengukuran dan pentaksiran terhadap kemahiran digital yang ingin digunakan dalam proses penilaian adalah sebuah kemahiran yang perlu dikembangkan dalam bidang pendidikan. Ini akan memberi ruang kepada proses penambaan dalam sesebuah proses penilaian kerana kemahiran untuk membuat keputusan terhadap sesebuah proses penilaian yang menggunakan kemahiran digital tertentu sangat penting kerana teknologi dan peranti pintar pada hari ini telah disepadukan ke dalam proses pengajaran dan pembelajaran di institusi pendidikan. Kursus ini menekankan tanggungjawab, kesedaran dan kepentingan terhadap keperluan kemahiran penilaian dan pentaksiran digital untuk mengukur pemahaman, kebolehan pelajar dan juga untuk meningkatkan prestasi serta keyakinan pelajar dalam proses pembelajaran mereka.

Kaedah Penilaian : Penilaian Berterusan - 70% Peperiksaan – 30%
Bahasa Pengantar : Bahasa Melayu/Bahasa Inggeris

Rujukan Utama:

- Rumbu, J. J. (2021). *12 Digital Marketing skills to Master*. Kindle Edition.
- McNulty, N. (2020). *Bloom's Digital Taxonomy: A reference guide for teachers*. Kindle version.
- Mishra, S. (2021). *Digital Cultures*. Routledge (ISBN 9780367724986).

PQI6078 PEDAGOGI DAN KURIKULUM ASAS SAINS KOMPUTER

Kursus ini akan memberi tumpuan kepada latihan simulasi pengajaran diselarikan dengan pemikiran kreatif dan pembangunan projek. Menerusi ilmu sains komputer yang sedia ada, penggunaan teknologi, dan pedagogi berkaitan dalam bidang pendidikan akan memberi dimensi simulasi pengajaran lebih inovatif dan menarik. Para pelajar akan belajar bagaimana dapat memastikan konsep IoT yang boleh digabungkan dalam semua aktiviti simulasi pengajaran, teknik pemikiran kreatif dan teknik penciptaan bersama dalam projek pengajaran yang dibangunkan.

Kaedah Penilaian : Penilaian Berterusan - 100%
Bahasa Pengantar : Bahasa Melayu/Bahasa Inggeris

Rujukan Utama:

- JoganHand, S. (2021). *Book on Microteaching*. Anu Books.
- Stierwalt, M. (2021). *Internet Of Things Projects: A Useful Guide For Beginners: Control Irrigation Valve With Arduino*. Kindle Edition.
- Chang, W. (2021). *Let's get started with IoT design*. Kindle Edition.

PQI6079 PEDAGOGI SAINS KOMPUTER DALAM PERSEKITARAN PEMBELAJARAN MAYA

Pelajar dalam kursus ini akan memperoleh kemahiran yang diperlukan untuk mereka bentuk, membangunkan, menggunakan dan mengurus persekitaran pembelajaran maya. Dalam pada masa yang sama, para pelajar akan diminta untuk merujuk silibus Sains Komputer tingkatan 4 dan 5 agar dapat mencari cara terbaik dalam menyampaikan ilmu pengaturcaraan bersesuaian kepada pelajar sekolah tersebut. Di samping itu, pelajar akan mempelajari pengetahuan, kemahiran, dan kebolehan yang diperlukan dalam bidang pembelajaran secara dalam talian. Kursus ini juga akan menggabungkan konsep, teori, dan juga mempraktikkan proses terhadap setiap reka bentuk, pembangunan, dan penilaian persekitaran pembelajaran

maya. Ia juga menyentuh reka bentuk persekitaran google classroom dan MOOC berdasarkan teori pembelajaran dan reka bentuk pengajaran yang dipelajari.

Kaedah Penilaian : Penilaian Berterusan - 100%
Bahasa Pengantar : Bahasa Melayu/Bahasa Inggeris

Rujukan Utama:

Core, A. (2021). *Virtual Learning: Technical Classroom Management & Teaching Skills To Navigate Students: Digital Learning Elementary School*. Kindle Edition.
Donally, J. (2021). *The Immersive Classroom: Create Customized Learning Experiences with AR/VR*. Kindle Edition.
Blokdyk, G. (2020). *Virtual Learning Environment A Complete Guide - 2020 Edition*. Kindle Edition.

PENDIDIKAN KEJURUTERAAN LANJUTAN

PQI6032 PENTAKSIRAN DALAM PENDIDIKAN KEJURUTERAAN

Dalam kursus ini, pelajar-pelajar akan didedahkan kepada pelbagai jenis pentaksiran dalam Pendidikan Kejuruteraan serta tujuan dan fungsinya. Para pelajar juga akan mempelajari cara untuk menyediakan tugas yang memerlukan kemahiran beraras tinggi yang benar-benar meningkatkan pembelajaran pelajar. Aspek teknikal penilaian dan kaedah-kaedah pentaksiran juga akan diajar dalam kursus ini. Pelajar-pelajar akan mempelajari cara-cara menyediakan maklumbalas yang membina untuk meningkatkan kualiti proses pengajaran. Pelajar-pelajar akan diajar bagaimana untuk membuat keputusan penilaian berdasarkan prestasi pelajar.

Kaedah Penilaian : Penilaian Berterusan - 70% Peperiksaan – 30%
Bahasa Pengantar : Bahasa Melayu/Bahasa Inggeris

Rujukan Utama:

Moser, A. (2020). *Written Corrective Feedback: The Role of Learner Engagement: A Practical Approach*. Springer Nature.
Brookhart, S. M. & McMillan, J. H. (2019). *Classroom Assessment and Educational Measurement*. Routledge.
Henderson, M., Ajjawi, R., Boud, D. & Molloy, E. (2019). *The Impact of Feedback in Higher Education: Improving Assessment Outcomes for Learners*. London; Palgrave Macmillan.

PQI6033 TREND DAN ISU DALAM PENDIDIKAN KEJURUTERAAN

Kursus ini mendedahkan pelajar-pelajar kepada trend dan isu dalam Pendidikan Kejuruteraan. Kursus ini juga membincangkan pelbagai trend, isu-isu dan cabaran dalam Pendidikan Kejuruteraan. Para pelajar juga diajar sains kognitif dan teori pembelajaran dalam Pendidikan Kejuruteraan. Pelajar-pelajar akan belajar tentang Piaget, Vygotsky dan teori pembelajaran kontemporari. Para pelajar juga didedahkan dengan model dalam pembelajaran dan pengajaran Pendidikan Kejuruteraan. Pelajar diberi peluang untuk menjalankan kajian tindakan bagi menjana idea dalam pelaksanaan pengajaran Pendidikan Kejuruteraan yang bermakna dan relevan.

Kaedah Penilaian : Penilaian Berterusan - 70% Peperiksaan – 30%
Bahasa Pengantar : Bahasa Melayu/Bahasa Inggeris

Rujukan Utama:

Das, B. B, Nanukuttan, S. V., Patnaik, A. K. & Panandika, N. S. (2021). *Recent Trends in Civil Engineering: Select Proceedings of TMSF 2019*. Springer.
Das, L. M., Kumar, N., Lather, R. S. & Bhatia, P. (2021). *Emerging Trends in Mechanical Engineering: Select Proceedings of ICETMIE 2019*. Springer.
Tooley, M. & Dingle, L. (2021). *Engineering Science; For Foundation Degree and Higher National; Second edition*. Routledge.

PQI6034 KURIKULUM DAN PEDAGOGI DALAM PENDIDIKAN KEJURUTERAAN

Pelajar akan menganalisis dan memahami kurikulum Pendidikan Kejuruteraan di peringkat menengah atas dan pra-universiti. Kursus ini juga mendedahkan pelajar kepada teori berkaitan dengan pembelajaran Pendidikan Kejuruteraan dan menyediakan pelajar untuk membangunkan pemahaman mereka sendiri tentang prinsip dan amalan pengajaran yang sesuai untuk Pendidikan Kejuruteraan di peringkat menengah atas dan pra-universiti. Pelajar akan belajar menggunakan pendekatan dan strategi pengajaran yang sesuai, perancangan pelajaran, kaedah persembahan dan penggunaan inovatif alat bantuan pengajaran.

Kaedah Penilaian : Penilaian Berterusan - 70% Peperiksaan – 30%
Bahasa Pengantar : Bahasa Melayu/Bahasa Inggeris

Rujukan Utama:

Tooley, M. & Dingle, L. (2021). *Engineering Science; For Foundation Degree and Higher National; Second edition*. Routledge.
Guerra, A., Ulseth, R. & Kolmos, A. (Eds.) (2020). *PBL in Engineering Education: International Perspectives on Curriculum Change*. Sense Publishers.
Ilic, V. & Rahman, A. (2020). *Blended learning in engineering education: recent developments in curriculum, assessment and practice*. CRC Press.

PENDIDIKAN BAHASA INGGERIS SEBAGAI BAHASA KEDUA

PQI6035 KAEDAH ASAS PENDIDIKAN BAHASA INGGERIS SEBAGAI BAHASA KEDUA

Kursus pengenalan ini memberi pendedahan kepada para pelajar mengenai pandangan dalam teori pembelajaran, pendekatan, dan kaedah dalam pengajaran Bahasa Inggeris. Pelajar akan diberikan galakkan untuk membina kefahaman sendiri tentang amalan pedagogi yang sesuai serta membentuk kreativiti dalam membangun teknik pengajaran bahasa kedua yang sesuai. Kursus ini juga akan membantu para pelajar untuk menjadi lebih prihatin terhadap peranan sebagai guru Bahasa Inggeris serta kepentingan kesesuaian bahan pengajaran dengan pemilihan pendekatan. Kursus ini turut memberikan kefahaman tentang isu-isu berkenaan pengajaran Bahasa Inggeris.

Kaedah Penilaian : Penilaian Berterusan - 70% Peperiksaan – 30%
Bahasa Pengantar : Bahasa Melayu/Bahasa Inggeris

Rujukan Utama:

Nation, I.S.P., & Macalister, J. (2020) *Teaching ESL/EFL Reading and Writing*. London: Routledge.
Newton, J.M., & Nation, I.S.P (2020) *Teaching ESL/EFL Listening and Speaking*. London: Routledge.
Burns, A., & Richards, J.C. (2018): *The Cambridge guide to learning English as a second language*. Cambridge: Cambridge University Press.

PQI6067 SIMULASI PENGAJARAN UNTUK BAHASA INGGERIS SEBAGAI BAHASA KEDUA

Kursus ini membina dan mengintegrasikan kursus metodologi pengajaran Bahasa Inggeris sebagai Bahasa Kedua dalam pengajaran kemahiran mendengar, bertutur, membaca dan menulis. Fokus utama ialah memberi peluang kepada pelajar untuk menggunakan teori yang dipelajari dan mempraktikkan dalam rancangan pelajaran yang dibuat. Kursus ini menggalakkan pelajar untuk membuat refleksi terhadap pengalaman dan memberi pengalaman langsung kepada pelajar untuk meneroka melalui simulasi di dalam kelas.

Kaedah Penilaian : Penilaian Berterusan - 70% Peperiksaan – 30%
Bahasa Pengantar : Bahasa Melayu/Bahasa Inggeris

Rujukan Utama:

Lemov, D. (2020). *Teaching in the online classroom: Surviving and thriving in the new normal*. John Wiley & Sons.

Brown, D.H. (2014). Principles of language learning and teaching. Pearson Education.

Griffith, A. & Burns, M. (2014). *Outstanding Teaching: Teaching Backwards*. Crown House Publishing, USA.

PQI6081 PENTAKSIRAN BAHASA KEDUA

Kursus penilaian dan pentaksiran bahasa kedua bertujuan untuk memperkenalkan isu-isu penting dalam pelbagai jenis amalan penilaian bahasa yang merangkumi konsep seperti pengujian, penilaian dan pengukuran. Kursus ini memberi tumpuan khusus kepada amalan penilaian dan pengembangan penilaian untuk Bahasa Inggeris sebagai bahasa kedua (BISBK). Pelajar akan didedahkan dengan pelbagai pendekatan penilaian bahasa, pengalaman praktikal merancang item ujian bahasa, dan membina pemahaman penyelidikan yang lebih luas dalam bidang penilaian bahasa dengan penekanan tambahan pada aspek sosio-budaya dan etika penilaian bahasa di dalam bilik darjah.

Kaedah Penilaian : Penilaian Berterusan - 70% Peperiksaan – 30%
Bahasa Pengantar : Bahasa Melayu/Bahasa Inggeris

Rujukan Utama:

Hidri, S. (2020). *Perspectives on language assessment literacy: challenges for improved student learning*. Taylor & Francis Group.

Bachman, L., & Dambock, B. (2018). *Language assessment for classroom teachers*. Oxford University Press.

Brown, H.D., & Abeywickrama, P. (2018). *Language assessment: principles and classroom practices*. Pearson Education.

PENDIDIKAN BAHASA MELAYU

PQI6038 PRINSIP DAN AMALAN DALAM PENGAJARAN BAHASA MELAYU

Kursus ini bertujuan memberi pendedahan kepada pelajar tentang aspek amalan yang berkaitan dengan pengajaran dan pembelajaran bahasa Melayu. Pelajar akan didedahkan dengan teori, metodologi serta pelbagai isu yang berkaitan kajian dan amalan dalam pengajaran dan pemerolehan bahasa Melayu. Selain itu juga, pelajar akan meneliti masalah dan cara penyelesaian dalam Pengajaran dan Pembelajaran Bahasa Melayu. Penggunaan bahan bantu belajar sama ada dalam bentuk bahan bercetak mahupun bahan digital turut dibincangkan dalam kursus ini. Terdapat juga perbincangan tentang penerapan kemahiran berfikir aras tinggi dalam pengajaran Bahasa Melayu.

Kaedah Penilaian : Penilaian Berterusan - 70% Peperiksaan – 30%
Bahasa Pengantar : Bahasa Melayu

Rujukan Utama:

Brown, H.D. (2021). *Principles of Language Learning and Teaching (6th Edition)*. Pearson Education.

Shamsul Aizuwani Nawi, Suhasni Dollah & Zurihan Yusoff. (2020). *Sejarah Perkembangan Bahasa Melayu*. Kuala Lumpur: Global Mediastreet Sdn. Bhd.

Curtis, A. (2017). *Methods and Methodologies for Language Teaching: The centrality of context*. London: MacMillan Education.

PQI6039 PERANCANGAN DASAR & KURIKULUM BAHASA MELAYU

Kursus ini bertujuan memberi pendedahan tentang setiap peringkat perancangan dasar dan polisi bahasa Melayu dalam sistem pendidikan. Kursus ini akan menganalisis teori dan implimentasi dalam pelbagai polisi bahasa. Selain itu, pelajar berpeluang meneroka kepelbagaian kurikulum bahasa dan kaitannya dengan kepelbagaian budaya yang terdapat di negara ini. Pelajar kemudiannya berpeluang mengaitkan teori-teori asas dalam bidang perancangan polisi dan kurikulum bahasa dengan amalan hidup seharian masyarakat di sekitar dan perkaitannya dengan sistem pendidikan di negara ini.

Kaedah Penilaian : Penilaian Berterusan - 70% Peperiksaan – 30%
Bahasa Pengantar : Bahasa Melayu

Rujukan Utama:

Abdullah Hassan. (2020). *Siri Pengajaran Dan Pembelajaran Bahasa Melayu: Perancangan Bahasa Melayu*. Kuala Lumpur: Dewan Bahasa dan Pustaka.

Peter Micken & Ilona Wallace. (2020). *The Routledge Handbook of Language Education Curriculum Design*. London, UK: Taylo & Francis Ltd.

Shamsul Aizuwani Nawi, Suhasni Dollah & Zurihan Yusoff. (2020). *Sejarah Perkembangan Bahasa Melayu*. Kuala Lumpur: Global Mediastreet Sdn. Bhd.

PQI6088

PERKEMBANGAN PENGAJARAN LITERASI BAHASA MELAYU

Kursus ini mendedahkan konsep asas dalam perkembangan literasi bahasa dan keadaan literasi di sekolah. Pelajar akan mempelajari teori bacaan dan penulisan yang menjadi asas literasi. Menerusi kursus ini juga, pelajar mampu menganalisis data dan menilai kajian berkaitan literasi bahasa Melayu dalam sistem pendidikan di Malaysia. Seterusnya, melalui kursus ini, pelajar juga dapat mengaplikasikan teori, pendekatan, kaedah, teknik dan strategi pengajaran literasi Bahasa Melayu. Bahan pengajaran, pentaksiran dalam pengajaran dan pengaplikasian kemahiran bernilai tambah dalam pengajaran literasi Bahasa Melayu turut dibincangkan.

Kaedah Penilaian : Penilaian Berterusan - 70% Peperiksaan – 30%
Bahasa Pengantar : Bahasa Melayu

Rujukan Utama:

Suzanne Rose (Eds.). (2020). *21st Century Literacy for Middle & Secondary Students*. Cognella, Inc.

Gambrell, L. B., Morrow, L. M., & Pressley, M. (2019). *Best practices in literacy instruction*. New York: Guilford Press.

James P. Byrnes, Barbara A. Wasik (2019). *Language and Literacy Development*. (Second Edition). The Guilford Press.

PENDIDIKAN BAHASA CINA

PQI6041

PRINSIP DAN AMALAN PENGAJARAN BAHASA CINA

Kursus ini akan memperkenalkan ciri-ciri aksara (tulisan) Cina kepada para pelajar. Para pelajar akan memahami dan menganalisis pelbagai kaedah mengajar kemahiran mengecam aksara Cina, kemudian mereka akan belajar jenis bacaan dan bahan bacaan sebelum menganalisis strategi mengajar kemahiran membaca. Selain itu, para pelajar akan mengenal pasti dan menilai kaedah mengajar kemahiran menulis yang betul dan bersesuaian. Para pelajar juga akan membincangkan isu-isu pengajaran Bahasa Cina di sekolah-sekolah. Seterusnya, mereka akan menghasilkan rancangan pengajaran yang mengaplikasikan kemahiran membaca dan menulis yang berkesan.

Kaedah Penilaian : Penilaian Berterusan - 70% Peperiksaan – 30% Bahasa Pengantar :
Bahasa Melayu/Bahasa Cina

Rujukan Utama:

Ye Panyun & Wu Zhongwei. (2020). *Explanations Of Difficult Points In Learning Chinese Language As A Foreign Language* (Reprinted Edition). Beijing: Peking University Press.

叶盼云、吴中伟 (2020)。《外国人学汉语难点释疑 (重排版)》。北京：北京大学出版社。

Wang Rongsheng. (2019). *The Key to Instructional Reading Design: Suggestions to Language Teacher*. Beijing: China Light Industry Press.

王荣生。(2019)。《阅读教学设计的要诀—王荣生给语文教师的建议》。北京：中国轻工业出版社。

Zhu Shaoyu (ed.). (2019). *Curriculum and Teaching Theory of Secondary School Chinese Language*. Beijing: Higher Education Press.

朱绍禹 (编)。(2019)。《中学语文课程与教学论》。北京：高等教育出版社。

PQI6091

PERANCANGAN DASAR DAN KURIKULUM BAHASA CINA

Kursus ini akan memperkenalkan pelajar-pelajar kepada sejarah perkembangan Pendidikan Cina di Malaysia dan Dasar Pendidikan Kebangsaan, seterusnya menganalisis kesan dasar-dasar tersebut terhadap kedudukan bahasa Cina. Selain itu, pelajar-pelajar akan mempelajari matlamat dan perubahan, serta kandungan utama kurikulum bahasa Cina. Pelajar-pelajar juga diajar untuk membuat rancangan pelajaran yang berkesan dengan melaksanakan aktiviti yang menarik berdasarkan buku teks. Pelajar-pelajar akan belajar cara menilai dan menyelesaikan masalah pengajaran termasuklah bahan bantu mengajar, inovasi pengajaran dan perkembangan profesionalisme guru Bahasa Cina berdasarkan kurikulum dan Dasar Pendidikan Kebangsaan.

Kaedah Penilaian : Penilaian Berterusan - 70% Peperiksaan – 30%
Bahasa Pengantar : Bahasa Melayu/Bahasa Cina

Rujukan Utama:

Pan Yongqiang. (2020). *Ability, Quality, Creativity – How Is It Possible for Education Reformation*. Kuala Lumpur: Mentor Publishing.

潘永强 (编)。(2020)。《能力、素养、创造力——教育改革如何可能》。吉隆坡：大将出版社。

Qiang Xuemei. (2020). *Chinese Course and Teaching*. Beijing: Innoscience Research.

强雪梅。(2020)。《语文课程与教学》。北京：伊诺科学出版社。

Wang Rongsheng. (2018). *Chinese Curriculum and Teaching Content*. Beijing: Educational Science Publishing House.

王荣生。(2018)。《语文课程与教学内容》。北京：教育科学出版社。

PQI6043

PENGAJARAN LINGUISTIK DALAM BAHASA CINA

Program ini merangkumi disiplin ilmu linguistik dan bahasa Cina seperti teori, konsep dan pengantar linguistik Cina, bahasagunaan dan teknologi maklumat komunikasi dalam pendidikan, sistem *Hanyu pinyin*, sistem tulisan dan bahasa persuratan dalam pengajaran bahasa Cina. Seterusnya, pelajar-pelajar akan menganalisis dan merumuskan aspek fonetik, sintaksis, leksikologi, semantik, dan retorik dalam pendidikan bahasa Cina. Selain itu, mereka akan menyemak kesesuaian linguistik, kemahiran berbahasa dan kompetensi komunikatif pelajar sekolah dalam pembelajaran bahasa Cina.

Kaedah Penilaian : Penilaian Berterusan - 70% Peperiksaan – 30%
Bahasa Pengantar : Bahasa Melayu/Bahasa Cina

Rujukan Utama:

Cui Xiliang. (2021). *Introduction To Linguistics (2nd Edition)*. Beijing: Beijing Language and Culture University Press.

崔希亮。(2021)。《语言学概论(第2版)》。北京：北京语言大学出版社。

Yang Yuling. (2020). *Hanyu Yaosu Jiaoxuefa: Yufa Cihui Jiaoxuepian*. Beijing: Peking University Press.

杨玉玲。(2020)。《汉语要素教学法：语法词汇教学篇》。北京：北京语言大学出版社。

Shi Chunhong & Wang Weichao. (2020). *Basics Of Chinese Language (Characters)*. Beijing: Beijing Language And Culture University Press.

施春宏、王伟超(2020)。《汉语基本知识(汉字篇)》。北京：北京语言大学出版社。

PENDIDIKAN TAHFIZ

PQI6044

ASAS KURIKULUM DAN BIDANG PENGAJARAN PAKAR DALAM PENDIDIKAN TAHFIZ

Kursus ini akan membincangkan tentang aspek dalam pembinaan sesuatu kurikulum di institusi pendidikan. Perbincangan model, prinsip, penilaian dan teori dalam kurikulum yang menjadi asas dalam pembinaan kurikulum terbaik dalam Pendidikan Tahfiz turut menjadi perkara utama dalam topik kursus ini. Selain daripada itu, kesinambungan Falsafah Pendidikan Islam terhadap kurikulum Pendidikan Tahfiz turut diperbincangkan untuk memastikan institusi penawaran Pendidikan Tahfiz sentiasa berada dalam pengintegrasian ilmu dan praktikaliti mengikut keperluan semasa. Analisis keperluan dan struktur

serta organisasi kurikulum Pendidikan Tahfiz disemua peringkat pengajian akan diberi pendedahan kepada pelajar kearah kemenjadian insan selaras dengan pendidikan Revolusi Industri 4.0.

Kaedah Penilaian : Penilaian Berterusan - 70% Peperiksaan – 30%
Bahasa Pengantar : Bahasa Melayu

Rujukan Utama:

Kelik Wardiyono (2021). *Manajemen Kepemimpinan Pondok Pesantren Tahfidzul Qur'an*. Jakarta: Ainun Media

Abdulkader Tayob (2020). *Religious Education in the Mirror of a Life Trajectory*. London/New York: Routledge.

Zongyi Deng (2020). *Knowledge, Content, Curriculum and Didaktik: Beyond Social Realism*. London/New York: Routledge

PQI6045 TEORI PEDAGOGIK DAN APLIKASI DALAM PENGAJARAN PENDIDIKAN TAHFIZ

Kursus ini akan menganalisis matlamat pengajaran dan pembelajaran Pendidikan Tahfiz di Malaysia dan luar negara. Selain daripada itu topik perbincangan juga akan melibatkan tentang aspek teori pengajaran yang dapat diadaptasi dalam Pendidikan Tahfiz semasa. Pelajar akan didedahkan konsep dan prinsip amalan pedagogi dalam Pendidikan Tahfiz, menganalisis komponen pedagogi yang efisien untuk Pendidikan Tahfiz di peringkat rendah, menengah dan juga di semua peringkat pengajian tahfiz. Perbincangan dalam kursus ini juga meliputi kepelbagaian pendekatan, teknik dan kaedah pengajaran dan pembelajaran yang besesuaian dalam Pendidikan Tahfiz dan juga seiring dengan keperluan dan sistem pendidikan semasa.

Kaedah Penilaian : Penilaian Berterusan - 70% Peperiksaan – 30%
Bahasa Pengantar : Bahasa Melayu

Rujukan Utama:

Kelik Wardiyono (2021). *Manajemen Kepemimpinan Pondok Pesantren Tahfidzul Qur'an*. Jakarta: Ainun Media

Azmil Hashim dan Kamarul Azmi Jasmi (2020). *Kaedah Pengajaran Dan Pembelajaran Tahfiz Al-Quran*. Kuala Lumpur: Dewan Bahasa dan Pustaka

Zongyi Deng (2020). *Knowledge, Content, Curriculum and Didaktik: Beyond Social Realism*. London/New York: Routledge

PQI6046 PRAKTIK PEDAGOGI DAN SIMULASI PENGAJARAN DALAM PENDIDIKAN TAHFIZ

Kursus ini akan dapat memberikan pemahaman konsep dan ciri-ciri pengajaran mikro, melatih menulis rancangan pengajaran, memberi pengalaman mengajar dan cara mengendalikan kelas dengan baik serta mengaplikasikan kesemua teknik dan kaedah pengajaran dan pembelajaran dalam praktikal pengajaran mikro. Pelajar juga diberi pendedahan dalam merangka rancangan pengajaran tahunan, mingguan dan harian mengikut standard Kementerian Pendidikan Malaysia. Penekanan diberikan kepada aspek objektif, hasil pembelajaran, langkah pengajaran, aktiviti guru dan aktiviti pelajar. Pelajar juga akan dilatih untuk membuat penilaian sesama rakan dalam pengajaran simulasi.

Kaedah Penilaian : Penilaian Berterusan - 100%
Bahasa Pengantar : Bahasa Melayu

Rujukan Utama:

Pasi Sahlberg & Timothy D. Walker (2021). *In Teachers We Trust: The Finnish Way to World-Class Schools*. New York: [W. Norton & Company](#)

Azmil Hashim dan Kamarul Azmi Jasmi (2020). *Kaedah Pengajaran Dan Pembelajaran Tahfiz Al-Quran*. Kuala Lumpur: Dewan Bahasa dan Pustaka.

Mangal, S. K., Mangal, Shubhra. (2019) *Learning and Teaching*. New Delhi: PHI Learning Pvt. Ltd.

REKABENTUK PENGAJARAN

PQI6047 REKABENTUK PENGAJARAN DINAMIK

Kursus ini membincangkan berkaitan konsep-konsep asas reka bentuk pengajaran. Para pelajar didedahkan berkenaan peranan, kepentingan dan implikasi reka bentuk pengajaran. Pelajar-pelajar akan mempelajari dan menggunakan proses dalam reka bentuk pengajaran untuk menyelesaikan masalah. Di samping itu, pelajar juga akan didedahkan dengan beberapa model reka bentuk pengajaran dan kaedah untuk mengintegrasikan model-model tersebut dalam proses pengajaran. Pada akhir kursus, mereka akan menggunakan model reka bentuk pengajaran untuk mereka bentuk, membina dan menilai projek pilihan sendiri.

Kaedah Penilaian : Penilaian Berterusan - 70% Peperiksaan – 30%
Bahasa Pengantar : Bahasa Melayu/Bahasa Inggeris

Rujukan Utama:

- Cennamo, K., & Kalk, D. (2019). *Real world instructional design: An iterative approach to designing learning experiences*. Routledge.
- Ertmer, P. A., Quinn, J. A., & Glazewski, K. D. (Eds.). (2019). *The ID casebook: Case studies in instructional design*. Routledge
- Morrison, G. R., Ross, S. J., Morrison, J. R., & Kalman, H. K. (2019). *Designing effective instruction*. John Wiley & Sons.

PQI6048 MODEL DAN INOVASI REKABENTUK PENGAJARAN

Kursus ini akan menyediakan para pelajar dengan pengetahuan asas dan terkini mengenai teknologi maklumat dan komunikasi dalam pengajaran dan pembelajaran. Kursus ini juga memberi pendedahan dalam meningkatkan daya kreativiti dan inovasi dalam menghasilkan produk pembelajaran berasaskan web. Pelajar akan diberi kemahiran menggunakan perisian-perisian yang disokong oleh elemen digital multimedia, Internet dan web interaktif. Pada akhir kursus, pelajar dapat membangunkan inovasi kreatif dalam mereka bentuk dan membina produk digital multimedia dan web interaktif.

Kaedah Penilaian : Penilaian Berterusan - 70% Peperiksaan – 30%
Bahasa Pengantar : Bahasa Melayu/Bahasa Inggeris

Rujukan Utama:

- Hokanson, B. (2020). *Educational Technology Beyond Content: A New Focus for Learning*. Springer International Publishing.
- Raad, H. (2020). *Fundamentals of IoT and Wearable Technology Design*. John Wiley & Sons.
- Ryszard, K. & Jan, N. (2020). *Smart Innovations in Engineering and Technology*. Springer International Publishing.

PQI6049 REKABENTUK SISTEM PENGAJARAN

Kursus ini bertujuan untuk melatih para pelajar untuk menggunakan reka bentuk sistem pengajaran. Pelajar-pelajar akan didedahkan dengan analisis keperluan dan masalah rekabentuk sistem pengajaran. Pelajar-pelajar akan dilatih untuk mereka bentuk dan membangunkan pakej pengajaran berdasarkan reka bentuk sistem pengajaran mengikut kumpulan sasaran. Para pelajar juga akan didedahkan dengan kaedah penilaian rekabentuk dan pembangunan sistem pengajaran. Pada akhir kursus, mereka dapat menggunakan reka bentuk sistem pengajaran dalam menghasilkan pakej pengajaran yang cekap dengan aplikasi yang sesuai.

Kaedah Penilaian : Penilaian Berterusan - 70% Peperiksaan – 30%
Bahasa Pengantar : Bahasa Melayu/Bahasa Inggeris

Rujukan Utama:

- Allen, S., Gower, K., & Allen, D. K. (Eds.). (2020). *Handbook of Teaching with Technology in Management, Leadership, and Business*. Edward Elgar Publishing.

Hokanson, B. (2020). *Educational Technology Beyond Content: A New Focus for Learning*. Springer International Publishing.

Kidd, T & Morris, L. R. Jr. (2020). *Handbook of Research on Instructional Systems and Educational Technology*. Springer International Publishing.

PENDIDIKAN BAHASA ARAB

PQI6050

KURIKULUM DAN KAEDAH PENGAJARAN BAHASA ARAB

Kursus ini akan membuka ruang kepada pelajar untuk membanding beza pelbagai elemen asas pedagogi Bahasa Arab. Di antara topik yang dibincangkan ialah pengajaran dan pembelajaran Bahasa Arab melibatkan pengajaran kemahiran asas bahasa iaitu mendengar, bertutur, membaca dan menulis di samping komponen yang lain seperti tatabahasa, balaghah dan nusus. Pelajar turut didedahkan kepada konsep kurikulum, kaedah pengajaran dan penilaian untuk kesemua kemahiran tersebut berdasarkan sukatan pelajaran bagi mata pelajaran Bahasa Arab yang relevan di pelbagai peringkat. Pelajar juga akan mengaplikasikan kerangka teori dan konsep yang telah dipelajari melalui pembinaan bahan pengajaran dan pengujian.

Kaedah Penilaian : Penilaian Berterusan - 70% Peperiksaan – 30%

Bahasa Pengantar : Bahasa Melayu/Bahasa Arab

Rujukan Utama:

Beckett G.H and Slater T (2021). *Global Perspectives on Project-Based Language Learning, Teaching, and Assessment: Key Approaches, Technology Tools, and Frameworks*. Routledge

El Hawari R. (2021). *Teaching Arabic as a Heritage Language*. Routledge

Alhawary, M. T. (2019). *Arabic second language learning and effects of input, transfer, and typology*. Georgetown University Press.

PQI6051

PENGAJARAN MIKRO BAHASA ARAB

Kursus ini memberi ruang untuk pelajar mengaplikasikan pelbagai teknik dan kaedah pengajaran dan pembelajaran melalui pengajaran mikro dan simulasi pengajaran. Ia menekankan dua aspek utama iaitu penyediaan rancangan pengajaran berdasarkan sukatan pelajaran Bahasa Arab yang relevan di pelbagai tahap secara tahunan, mingguan dan harian. Penekanan diberikan kepada aspek penetapan objektif, hasil pembelajaran, langkah pengajaran yang melibatkan aktiviti guru dan murid serta pentaksiran pembelajaran. Aspek kedua ialah pengajaran simulasi dalam kumpulan yang kecil dengan penekanan kepada mengaplikasikan pelbagai kemahiran pengajaran yang efektif serta proses refleksi terhadap pengajaran simulasi yang dijalankan.

Kaedah Penilaian : Penilaian Berterusan - 100%

Bahasa Pengantar : Bahasa Melayu/Bahasa Arab

Rujukan Utama:

Beckett G.H and Slater T (2021). *Global Perspectives on Project-Based Language Learning, Teaching, and Assessment: Key Approaches, Technology Tools, and Frameworks*. Routledge

El Hawari R. (2021). *Teaching Arabic as a Heritage Language*. Routledge

Alhawary, M. T. (2019). *Arabic second language learning and effects of input, transfer, and typology*. Georgetown University Press.

PQI6076

PENDIDIKAN DIGITAL BAHASA ARAB

Kursus ini mendedahkan pelajar kepada teori dan aplikasi teknologi digital dalam pendidikan Bahasa Arab. Pelajar akan dapat mengenal pasti elemen digital yang sesuai dan berkesan untuk diterapkan dalam pengajaran dan pembelajaran. Perbincangan antara lain akan menyentuh sejarah dan perkembangan teknologi pengajaran dan pembelajaran dalam konteks pendidikan Bahasa Arab, aplikasi yang relevan untuk pengajaran dan pembelajaran kemahiran serta komponen Bahasa Arab yang lain seperti e-mel, sembang dan perbincangan serta pelbagai sumber elektronik dan atas talian bagi tujuan pengajaran

dan pembelajaran. Pelajar akan turut menganalisis pelbagai sumber dan perisian sedia ada bagi menilai kesesuaiannya untuk kegunaan pengajaran dan pembelajaran.

Kaedah Penilaian : Penilaian Berterusan - 70% Peperiksaan – 30%
Bahasa Pengantar : Bahasa Melayu/Bahasa Arab

Rujukan Utama:

Beckett G.H and Slater T (2021). *Global Perspectives on Project-Based Language Learning, Teaching, and Assessment : Key Approaches, Technology Tools, and Frameworks*. Routledge

Shengquan Yu, S., Ally, M & Tsinakos, A (2020) *Emerging Technologies and Pedagogies in the Curriculum*. Springer.

Hasunah, I,U (2018) *Info grafik fi ta'lim*. Gazzah: Kuliyyah Tarbiyyah.

PENDIDIKAN BAHASA TAMIL

PQI6094 PERANCANGAN DASAR DAN KURIKULUM PENDIDIKAN BAHASA TAMIL

Kursus ini akan memperkenalkan pelajar-pelajar kepada sejarah perkembangan Pendidikan Tamil di Malaysia dan Dasar Pendidikan Kebangsaan, seterusnya menganalisis kesan dasar-dasar tersebut terhadap kedudukan bahasa Tamil. Selain itu, pelajar-pelajar akan mempelajari matlamat dan perubahan serta kandungan utama kurikulum bahasa Tamil. Pelajar-pelajar juga diajar untuk membuat rancangan pelajaran yang berkesan dengan melaksanakan aktiviti yang menarik berdasarkan buku teks. Pelajar-pelajar akan belajar cara menilai dan menyelesaikan masalah pengajaran termasuklah bahan bantu mengajar, inovasi pengajaran dan perkembangan profesionalisme guru Bahasa Tamil berdasarkan kurikulum dan Dasar Pendidikan Kebangsaan.

Kaedah Penilaian : Penilaian Berterusan - 70% Peperiksaan – 30%
Bahasa Pengantar : Bahasa Tamil

Rujukan Utama:

Pan Yongqiang. (2020). *Ability, Quality, Creativity – How Is It Possible for Education Reformation*. Kuala Lumpur: Mentor Publishing.

Kalaivani, M & Kiruthiga, S. (2020). *Uyarnilai Kalviyiyal Thiddamidai Matrum Nirvagithal*. Salem : Samyukdha Publications.

Mayilsamy, P. (2020). *Kalaithiddam Thiddamiduthal Matrum Valarchi*. Salem : Samyukdha Publications.

PQI6095 PRINSIP DAN AMALAN PENGAJARAN BAHASA TAMIL

Kursus ini bertujuan memberi pendedahan kepada pelajar tentang aspek amalan yang berkaitan dengan pengajaran dan pembelajaran bahasa Tamil. Pelajar akan didedahkan dengan teori, metodologi serta pelbagai isu yang berkaitan kajian dan amalan dalam pengajaran dan pemerolehan bahasa Tamil. Selain itu juga, pelajar akan meneliti masalah dan cara penyelesaian dalam Pengajaran dan Pembelajaran bahasa Tamil. Penggunaan bahan bantu belajar sama ada dalam bentuk bahan bercetak mahupun bahan digital turut dibincangkan dalam kursus ini. Terdapat juga perbincangan tentang penerapan kemahiran berfikir aras tinggi dalam pengajaran bahasa Tamil.

Kaedah Penilaian : Penilaian Berterusan - 70% Peperiksaan – 30%
Bahasa Pengantar : Bahasa Tamil

Rujukan Utama:

Brown, H.D. (2021). *Principles of Language Learning and Teaching (6th Edition)*. Pearson Education.

Manonmani Devi.(2021). *Iakkanac Caral*. Uma Publications, Kuala Lumpur.

Manonmani Devi.(2019). *Tolkappiyayatten Tumikal*. Uma Publications, Kuala Lumpur.

PQI6096

SIMULASI PENGAJARAN BAHASA TAMIL

Kursus ini membina dan mengintegrasikan kursus metodologi pengajaran Bahasa Tamil dalam pengajaran kemahiran mendengar, bertutur, membaca dan menulis. Fokus utama ialah memberi peluang kepada pelajar untuk menggunakan teori yang dipelajari dan mempraktikkan dalam rancangan pelajaran yang dibuat. Kursus ini menggalakkan pelajar untuk membuat refleksi terhadap pengalaman dan memberi pengalaman langsung kepada pelajar untuk meneroka melalui simulasi di dalam kelas.

Kaedah Penilaian : Penilaian Berterusan - 100%

Bahasa Pengantar : Bahasa Tamil

Rujukan Utama:

Lemov, D. (2020). *Teaching in the online classroom: Surviving and thriving in the new normal*. John Wiley & Sons.

Ali Sadikin. (2020). *Pembelajaran Mikro*. Salim Media.

Munnisvaran, K. (2018). *Innovative Thoughts in Linguistics & Teaching and Learning*. Malaysia: Teaching and Learning Association.

SINOPSIS KURSUS PENGKHUSUSAN KEDUA

PENDIDIKAN ISLAM

PQI6009 TEORI PEDAGOGI DAN APLIKASI DALAM PENGAJARAN PENDIDIKAN ISLAM

Kursus ini akan membincangkan perspektif dan amalan pedagogi dalam Pendidikan Islam terutamanya yang berkaitan dengan proses pengajaran dan pembelajaran pelbagai komponen Pendidikan Islam (syariah, akidah, akhlak dan lain-lain) di pelbagai peringkat. Di antara topik utama yang akan dibincangkan ialah proses pengajaran dan pembelajaran, objektif pengajaran dan pembelajaran, teknik, kaedah serta strategi pengajaran dan pembelajaran, pengurusan bilik darjah serta penilaian pembelajaran. Kursus ini akan membuka ruang kepada pelajar untuk membanding beza pelbagai elemen asas pedagogi Pendidikan Islam di samping mengaplikasikan kerangka teori dan konsep yang telah dipelajari melalui pembinaan bahan pengajaran dan pengujian.

Kaedah Penilaian : Penilaian Berterusan - 70% Peperiksaan – 30%
Bahasa Pengantar : Bahasa Melayu/Bahasa Arab

Rujukan Utama:

Nor Asniza Ishak, Hazri Jamil & Nordin Abd Razak (2021) *Pedagogi meningkatkan kualiti intelektual pelajar*. Pulau Pinang: Penerbit USM

Mohd Nawawi, M. Z. (2020). Transformasi Pengajaran dan Pembelajaran Multimedia dalam Pendidikan Islam: Satu Perbincangan. *Journal of ICT in Education*, 7(2), 14-26. Retrieved from <https://ejournal.upsi.edu.my/index.php/JICTIE/article/view/3770>

Mohd Isha Awang, Nurulwahida Hj Azid @ Aziz (2020) *Strategi Pengajaran dan Pembelajaran*, Sintok: UUM Press

PQI6010 PRAKTIK PEDAGOGI DAN SIMULASI PENGAJARAN DALAM PENDIDIKAN ISLAM

Kursus ini akan mendedahkan pelajar kepada pemahaman konsep serta ciri simulasi pengajaran dan pengajaran mikro. Pelajar akan dilatih untuk menulis rancangan pengajaran dengan penekanan kepada aspek penetapan objektif, hasil pembelajaran, langkah pengajaran yang melibatkan aktiviti guru dan murid serta pentaksiran pembelajaran. Pelajar akan dibimbing untuk menyediakan rancangan pengajaran tahunan, mingguan dan harian berdasarkan sukatan pelajaran Pendidikan Islam yang relevan di pelbagai tahap. Kursus ini juga menyediakan ruang untuk mengaplikasikan pelbagai teknik dan kaedah pengajaran dan pembelajaran secara praktikal melalui pengajaran mikro/ simulasi pengajaran. Pelajar akan memperolehi pengalaman mengajar dan mengendalikan kelas serta proses refleksi terhadap simulasi pengajaran yang dijalankan.

Kaedah Penilaian : Penilaian Berterusan - 100%
Bahasa Pengantar : Bahasa Melayu/Bahasa Arab

Rujukan Utama:

Nor Asniza Ishak, Hazri Jamil & Nordin Abd Razak (2021) *Pedagogi meningkatkan kualiti intelektual pelajar*. Pulau Pinang: Penerbit USM

Sahlberg, Pasi. & Walker, Timothy D. (2021) *In teachers we trust: The Finnish way to world-class schools*. New York: W.W. Norton & Company

Uswatun Khasanah (2020) *Pengantar microteaching*. Yogyakarta: Deepublish

PENDIDIKAN BAHASA ARAB

PQI6050 KURIKULUM DAN KAEDAH PENGAJARAN BAHASA ARAB

Kursus ini akan membuka ruang kepada pelajar untuk membanding beza pelbagai elemen asas pedagogi Bahasa Arab. Di antara topik yang dibincangkan ialah pengajaran dan pembelajaran Bahasa Arab melibatkan pengajaran kemahiran asas bahasa iaitu mendengar, bertutur, membaca dan menulis di samping komponen yang lain seperti tatabahasa, balaghah dan nusus. Pelajar turut didedahkan kepada konsep kurikulum, kaedah pengajaran dan penilaian untuk kesemua kemahiran tersebut berdasarkan sukatan pelajaran bagi mata pelajaran Bahasa Arab yang relevan di pelbagai peringkat. Pelajar juga akan mengaplikasikan kerangka teori dan konsep yang telah dipelajari melalui pembinaan bahan pengajaran dan pengujian.

Kaedah Penilaian : Penilaian Berterusan - 70% Peperiksaan – 30%
Bahasa Pengantar : Bahasa Melayu/Bahasa Arab

Rujukan Utama:

Beckett G.H and Slater T (2021). *Global Perspectives on Project-Based Language Learning, Teaching, and Assessment: Key Approaches, Technology Tools, and Frameworks*. Routledge
El Hawari R. (2021). *Teaching Arabic as a Heritage Language*. Routledge
Alhawary, M. T. (2019). *Arabic second language learning and effects of input, transfer, and typology*. Georgetown University Press.

PQI6051 PENGAJARAN MIKRO BAHASA ARAB

Kursus ini memberi ruang untuk pelajar mengaplikasikan pelbagai teknik dan kaedah pengajaran dan pembelajaran melalui pengajaran mikro dan simulasi pengajaran. Ia menekankan dua aspek utama iaitu penyediaan rancangan pengajaran berdasarkan sukatan pelajaran Bahasa Arab yang relevan di pelbagai tahap secara tahunan, mingguan dan harian. Penekanan diberikan kepada aspek penetapan objektif, hasil pembelajaran, langkah pengajaran yang melibatkan aktiviti guru dan murid serta pentaksiran pembelajaran. Aspek kedua ialah pengajaran simulasi dalam kumpulan yang kecil dengan penekanan kepada mengaplikasikan pelbagai kemahiran pengajaran yang efektif serta proses refleksi terhadap pengajaran simulasi yang dijalankan.

Kaedah Penilaian : Penilaian Berterusan - 100%
Bahasa Pengantar : Bahasa Melayu/Bahasa Arab

Rujukan Utama:

Beckett G.H and Slater T (2021). *Global Perspectives on Project-Based Language Learning, Teaching, and Assessment: Key Approaches, Technology Tools, and Frameworks*. Routledge
El Hawari R. (2021). *Teaching Arabic as a Heritage Language*. Routledge
Alhawary, M. T. (2019). *Arabic second language learning and effects of input, transfer, and typology*. Georgetown University Press.

PENDIDIKAN MORAL

PQI6052 KURIKULUM DAN METODOLOGI PENGAJARAN PENDIDIKAN MORAL

Kursus ini bertujuan untuk membolehkan pelajar memahami dan menganalisis falsafah moral, teori etika, teori perkembangan moral, matlamat dan objektif kurikulum Pendidikan Moral serta pembentukan dan organisasi kurikulum tersebut khususnya bagi peringkat sekolah menengah. Topik yang akan dibincangkan termasuk: matlamat Pendidikan Moral dalam konteks falsafah pendidikan moral dan Falsafah Pendidikan Kebangsaan, objektif kurikulum Pendidikan Moral, organisasi kurikulum, kandungan kurikulum dan implikasinya serta penilaian dalam pengajaran dan pembelajaran mata pelajaran tersebut di peringkat sekolah menengah.

Kaedah Penilaian : Penilaian Berterusan - 70% Peperiksaan – 30%
Bahasa Pengantar : Bahasa Melayu/Bahasa Inggeris

Rujukan Utama:

- Star, D. & Crisp. (eds) (2019). *History of Ethics*. New Jersey: Wiley-Blackwell.
- Balakrishnan, V. (2018). *Pendidikan moral untuk universiti dan kolej*. Kuala Lumpur: Penerbit UM
- Kementerian Pendidikan Malaysia (2017). *Dokumen Standard Kurikulum Sekolah Menengah Pendidikan Moral Tingkatan 1-5*. Kuala Lumpur: Bahagian Perkembangan Kurikulum.

PQI6053 SIMULASI PENGAJARAN PENDIDIKAN MORAL

Kursus ini bertujuan untuk mendedahkan kepada pelajar tentang amalan dan prinsip pengajaran pendidikan moral mengikut tahap pembelajaran yang berbeza. Tumpuan kursus adalah kepada merancang, melaksanakan dan menilai serta mengurus pelajaran pembelajaran dan bahan-bahan yang dikenal pasti sesuai. Antara perkara yang juga diberi penekanan ialah masalah fahaman dan kaedah yang sesuai serta perbezaan pelajar. Kursus ini akan dijalankan melalui kuliah, perbincangan dan pengajaran mikro.

Kaedah Penilaian : Penilaian Berterusan - 100%
Bahasa Pengantar : Bahasa Melayu/Bahasa Inggeris

Rujukan Utama:

- Star, D. & Crisp. (eds) (2019). *History of ethics*. New Jersey: Wiley-Blackwell.
- Michael Fullan (2018). *Deep learning: Engage the world change the world*. Sage Publication.
- Kementerian Pendidikan Malaysia (2017). *Dokumen Standard Kurikulum Sekolah Menengah Pendidikan Moral Tingkatan 1-5*. Kuala Lumpur: Bahagian Perkembangan Kurikulum.

FIZIK ASAS

PQI6054 KURIKULUM, PEDAGOGI DAN PENTAKSIRAN MEKANIK DAN DINAMIK

Kursus ini akan mendedahkan pelajar kepada kurikulum fizik terutamanya konsep mekanik dan dinamik. Selain itu, konsep penting dalam pengajaran dan pembelajaran mekanik dan dinamik dan kesukaran pembelajaran dan kesiapan umum dalam pembelajaran mekanik dan dinamik akan ditekankan. Pengalaman tersebut akan dijadikan landasan bagi membincangkan tentang pentaksiran dan proses penyiasatan mekanik dan dinamik. Teknik pedagogi dan pentaksiran dalam mekanik dan dinamik di peringkat menengah dan pra univerti akan dibincangkan dan pembinaan tugas dan eksperimen yang melibatkan murid menggunakan teknologi akan dibincangkan.

Kaedah Penilaian : Penilaian Berterusan - 70% Peperiksaan – 30%
Bahasa Pengantar : Bahasa Melayu/Bahasa Inggeris

Rujukan Utama:

- Kuhn, K. F., & Noschese, F. (2020). *Basic physics: A self-teaching guide*. John Wiley & Sons
- McLoughlin, E., & Van Kampen, P. (Eds.). (2019). *Concepts, Strategies and Models to Enhance Physics Teaching and Learning*. Springer.
- Kementerian Pendidikan Malaysia. (2019). *Dokumen Standard Kurikulum dan Pentaksiran KSSM Fizik Tingkatan 4 dan 5*. Kuala Lumpur: Pusat Perkembangan Kurikulum.

PQI6055 KURIKULUM, PEDAGOGI DAN PENTAKSIRAN JIRIM DAN TENAGA

Kursus ini akan mendedahkan pelajar kepada kurikulum fizik terutamanya konsep jirim dan tenaga. Selain itu, konsep penting dalam pengajaran dan pembelajaran jirim dan tenaga dan kesukaran pembelajaran dan kesilapan umum dalam pembelajaran jirim dan tenaga akan ditekankan. Pengalaman tersebut akan dijadikan landasan bagi membincangkan tentang pentaksiran dan proses penyiasatan jirim dan tenaga. Teknik pedagogi dan pentaksiran dalam jirim dan tenaga di peringkat menengah dan pra univerti akan dibincangkan dan pembinaan tugas dan eksperimen yang melibatkan murid menggunakan teknologi akan dibincangkan.

Kaedah Penilaian : Penilaian Berterusan - 70% Peperiksaan – 30%
Bahasa Pengantar : Bahasa Melayu/Bahasa Inggeris

Rujukan Utama:

Kuhn, K. F., & Noschese, F. (2020). *Basic physics: A self-teaching guide*. John Wiley & Sons
Pietrocola, M. (Ed.). (2019). *Upgrading Physics Education to Meet the Needs of Society*. Springer.
Kementerian Pendidikan Malaysia. (2019). *Dokumen Standard Kurikulum dan Pentaksiran KSSM Fizik Tingkatan 4 dan 5*. Kuala Lumpur: Pusat Perkembangan Kurikulum.

PENDIDIKAN KIMIA ASAS

PQI6056 TREND DAN ISU DALAM PENDIDIKAN KIMIA

Kursus ini mendedahkan pelajar kepada pelbagai trend, isu-isu dan cabaran dalam pendidikan kimia. Pelajar juga didedahkan dengan amalan penambahbaikan melalui penyelidikan oleh guru dalam kelas melalui kajian tindakan. Pelajar juga berpeluang untuk menganalisis perkembangan kurikulum, pedagogi dan pentaksiran yang dinamik merentas masa dan era. Pelajar juga akan belajar membuat pengitlakan kritikal teori-teori pembelajaran dan aplikasinya dalam proses pengajaran dan pembelajaran kimia. Justeru, pelajar dapat menggunakan pengetahuan ini dalam menghadapi perubahan yang mungkin akan berlaku dalam pendidikan kimia pada masa hadapan.

Kaedah Penilaian : Penilaian Berterusan - 70% Peperiksaan – 30%
Bahasa Pengantar : Bahasa Melayu/Bahasa Inggeris

Rujukan Utama:

McComas, W. (2021). *Nature of science in science instruction: Rationales and strategies*. Springer.
Christiansen, M.A. & Weber, J.M. (2019). *Teaching and the Internet: The application of webapps, networking, and online tech for chemistry education*. Oxford University Press.
McNiff, J. (2017). *Action Research, All You Need to Know*. 1st Ed, Sage Pubs.

PQI6057 KERJA AMALI DALAM PENDIDIKAN KIMIA

Kursus ini membantu pelajar untuk memahami apa yang dimaksudkan dengan penyiasatan saintifik serta peranan dan jenis kerja amali. Kursus ini menggalakkan pelajar untuk menjalankan inkuiri terbuka/ berpandu dalam persekitaran makmal sekolah menengah. Pelajar didedahkan kepada pengetahuan dan kemahiran pengurusan makmal yang baik.

Kaedah Penilaian : Penilaian Berterusan - 70% Peperiksaan – 30%
Bahasa Pengantar : Bahasa Melayu/Bahasa Inggeris

Rujukan Utama:

Cooper, C. (2020). *Forensic Science: Discover the Fascinating Methods Scientist use to solve crimes*. UK: Dorling Kindersley Ltd.
DeMeo, S. (2019). *Inquiry science teaching: A fire to be kindled*. Educe Press NY.
Erduran, S. (2019). *Argumentation in chemistry education: Research, policy, and practice*. The Royal Society of Chemistry.

PENDIDIKAN BIOLOGI ASAS

PQI6058 KURIKULUM, PENGAJARAN DAN PENTAKSIRAN GENETIK

Kursus ini akan meningkatkan pemahaman pelajar terhadap prinsip dan pelaksanaan pengajaran dan pembelajaran yang melibatkan penguasaan konsep genetik seperti konsep Hukum segregasi dan pengaturan bebas Mendel dan prinsip pewarisan. Pelajar akan didedahkan kepada pelbagai pendekatan pengajaran dan strategi pengajaran genetik, bagaimana untuk menyediakan rancangan pengajaran yang efektif dan untuk mentaksir pemahaman murid dalam topik genetik. Kursus ini akan memberi pelajar peluang untuk membangunkan pemahaman prinsip mereka sendiri dan mengamalkan konsep pengajaran yang sesuai dalam bidang biologi.

Kaedah Penilaian : Penilaian Berterusan - 70% Peperiksaan – 30%
Bahasa Pengantar : Bahasa Melayu/Bahasa Inggeris

Rujukan Utama:

Rachmatullah, A., Reichsman, F., Lord, T., Dorsey, C., Mott, B., Lester, J., & Wiebe, E. (2021). Modeling Secondary students' genetics learning in a game-based environment: Integrating the expectancy-value theory of achievement motivation and flow theory. *Journal of Science Education and Technology*, 1-18.

Hunter, J. (2020). *High possibility STEM classrooms: Integrated STEM learning in research and practice*. Routledge.

Kampourakis, K., & Reiss, M. J. (Eds.). (2018). *Teaching biology in schools: global research, issues, and trends*. Routledge.

PQI6059 KURIKULUM, PENGAJARAN DAN PENTAKSIRAN KONSEP BARU MUNCUL DALAM BIOLOGI

Kursus ini akan meningkatkan pemahaman calon terhadap prinsip dan pelaksanaan pengajaran dan pembelajaran yang melibatkan integrasi konsep baru dalam biologi seperti bioteknologi, sel stem dan teknologi hijau. Calon akan didedahkan kepada pelbagai pendekatan pengajaran dan strategi pengajaran konsep baru yang muncul dalam bidang biologi, bagaimana untuk menyediakan rancangan pengajaran yang efektif dan untuk mentaksir pemahaman pelajar dalam konsep ini. Kursus ini akan memberi calon peluang untuk membangunkan pemahaman prinsip mereka sendiri dan mengamalkan konsep pengajaran yang sesuai dalam biologi.

Kaedah Penilaian : Penilaian Berterusan - 70% Peperiksaan – 30%
Bahasa Pengantar : Bahasa Melayu/Bahasa Inggeris

Rujukan Utama:

Hunter, J. (2020). *High possibility STEM classrooms: Integrated STEM learning in research and practice*. Routledge.

Kampourakis, K., & Reiss, M. J. (Eds.). (2018). *Teaching biology in schools: Global research, issues, and trends*. Routledge.

Gericke, N. & Grace, M. (2018). *Challenges in biology education research*. Karlstad University.

PENDIDIKAN MATEMATIK ASAS

PQI6060 KURIKULUM, PEDAGOGI DAN PENTAKSIRAN GEOMETRI

Kursus ini akan mendedahkan pelajar kepada kurikulum matematik terutamanya konsep geometri. Selain itu, konsep penting dalam pengajaran dan pembelajaran geometri dan kesukaran pembelajaran dan kesilapan umum dalam pembelajaran geometri akan ditekankan. Pengalaman tersebut akan dijadikan landasan bagi membincangkan tentang pentaksiran dan proses penyelesaian masalah geometri. Teknik pedagogi dan pentaksiran dalam geometri di peringkat menengah dan pra universiti akan dibincangkan dan pembinaan tugasan yang melibatkan murid menggunakan teknologi akan dibincangkan.

Kaedah Penilaian : Penilaian Berterusan - 70% Peperiksaan – 30%
Bahasa Pengantar : Bahasa Melayu/Bahasa Inggeris

Rujukan Utama:

Posamentier, A. S., Smith B.S. (2020). *Teaching Secondary Mathematics: Techniques and Enrichment Units*, World Scientific Publication Company: Singapore.

Leong, K.E. & Chew, C.M. (2018). *Pengajaran Matematik Sekolah Menengah*. Kuala Lumpur, KL: AEC Bina Minda Sdn Bhd.

Goos, M., Vale, C. & Stillman, G. (2017). *Teaching secondary school mathematics: research and practice for the 21st century*, 2nd Edition. Allen & Unwin: Sydney.

PQI6093 KURIKULUM, PEDAGOGI DAN PENTAKSIRAN DALAM MATEMATIK DISKRIT DAN KEWANGAN

Kursus ini akan mendedahkan pelajar kepada kurikulum matematik terutamanya konsep matematik diskrit dan matematik kewangan. Selain itu, konsep penting dalam pengajaran dan pembelajaran, kesukaran pembelajaran dan kesilapan umum dalam pembelajaran matematik diskrit dan matematik kewangan akan ditekankan. Pengalaman tersebut akan dijadikan landasan bagi membincangkan tentang pentaksiran dan proses penyelesaian masalah matematik diskrit dan matematik kewangan. Teknik pedagogi dan pentaksiran dalam matematik diskrit dan matematik kewangan di peringkat menengah dan pra universiti akan dibincangkan dan pembinaan tugas yang melibatkan murid menggunakan teknologi akan dibincangkan.

Kaedah Penilaian : Penilaian Berterusan - 70% Peperiksaan – 30%
Bahasa Pengantar : Bahasa Melayu/Bahasa Inggeris

Rujukan Utama:

Brookhart, S.M. & McMillan, J.H. (2020). *Classroom Assessment and Educational Measurement 1st Edition*. Routledge.

Bostic, J.D.; Krupa, E. E. & Shih, J.C. (2019). *Assessment in Mathematics Education Contexts: Theoretical Frameworks and New Directions* (Routledge Research in Education) 1st Edition. Routledge.

Brookhart, S.M. & Nitko, A.J. (2018). *Educational Assessment of Students, 8th Edition*. NY: Pearson

PENDIDIKAN SAINS KOMPUTER ASAS

PQI6060 KURIKULUM, PEDAGOGI DAN PENTAKSIRAN GEOMETRI

Kursus ini akan mendedahkan pelajar kepada kurikulum matematik terutamanya konsep geometri. Selain itu, konsep penting dalam pengajaran dan pembelajaran geometri dan kesukaran pembelajaran dan kesilapan umum dalam pembelajaran geometri akan ditekankan. Pengalaman tersebut akan dijadikan landasan bagi membincangkan tentang pentaksiran dan proses penyelesaian masalah geometri. Teknik pedagogi dan pentaksiran dalam geometri di peringkat menengah dan pra universiti akan dibincangkan dan pembinaan tugas yang melibatkan murid menggunakan teknologi akan dibincangkan.

Kaedah Penilaian : Penilaian Berterusan - 70% Peperiksaan – 30%
Bahasa Pengantar : Bahasa Melayu/Bahasa Inggeris

Rujukan Utama:

Posamentier, A. S., Smith B.S. (2020). *Teaching Secondary Mathematics: Techniques and Enrichment Units*, World Scientific Publication Company: Singapore.

Leong, K.E. & Chew, C.M. (2018). *Pengajaran Matematik Sekolah Menengah*. Kuala Lumpur, KL: AEC Bina Minda Sdn Bhd.

Goos, M., Vale, C. & Stillman, G. (2017). *Teaching secondary school mathematics: research and practice for the 21st century*, 2nd Edition. Allen & Unwin: Sydney.

PQI6093 KURIKULUM, PEDAGOGI DAN PENTAKSIRAN DALAM MATEMATIK DISKRIT DAN KEWANGAN

Kursus ini akan mendedahkan pelajar kepada kurikulum matematik terutamanya konsep matematik diskrit dan matematik kewangan. Selain itu, konsep penting dalam pengajaran dan pembelajaran, kesukaran pembelajaran dan kesiapan umum dalam pembelajaran matematik diskrit dan matematik kewangan akan ditekankan. Pengalaman tersebut akan dijadikan landasan bagi membincangkan tentang pentaksiran dan proses penyelesaian masalah matematik diskrit dan matematik kewangan. Teknik pedagogi dan pentaksiran dalam matematik diskrit dan matematik kewangan di peringkat menengah dan pra universiti akan dibincangkan dan pembinaan tugas yang melibatkan murid menggunakan teknologi akan dibincangkan.

Kaedah Penilaian : Penilaian Berterusan - 70% Peperiksaan – 30%
Bahasa Pengantar : Bahasa Melayu/Bahasa Inggeris

Rujukan Utama:

Brookhart, S.M. & McMillan, J.H. (2020). *Classroom Assessment and Educational Measurement 1st Edition*. Routledge.
Bostic, J.D.; Krupa, E. E. & Shih, J.C. (2019). *Assessment in Mathematics Education Contexts: Theoretical Frameworks and New Directions* (Routledge Research in Education) 1st Edition. Routledge.
Brookhart, S.M. & Nitko, A.J. (2018). *Educational Assessment of Students, 8th Edition*. NY: Pearson

PENDIDIKAN KEJURUTERAAN ASAS

PQI6064 PENGURUSAN BENGKEL, KESELAMATAN DAN KESIHATAN PEKERJAAN DALAM PENDIDIKAN KEJURUTERAAN

Kursus ini membantu pelajar untuk memahami apa yang dimaksudkan dengan pengurusan bengkel, keselamatan dan kesihatan pekerjaan. Kandungan memfokus kepada pengenalan kepada keselamatan dan kesihatan pekerjaan (KKP) dan prinsip-prinsip asasnya, Akta KKP, tanggungjawab sosial untuk KKP, serta pencegahan dan pengurusan kemalangan di tempat kerja. Kursus ini menggalakkan pelajar untuk menjalankan inkuiri terbuka/ berpandu dalam persekitaran bengkel. Pelajar diajar kemahiran pengurusan bengkel dan keselamatan yang baik, terutamanya pengurusan bengkel yang ergonomik dan efektif.

Kaedah Penilaian : Penilaian Berterusan - 70% Peperiksaan – 30%
Bahasa Pengantar : Bahasa Melayu/Bahasa Inggeris

Rujukan Utama:

De Felice, F. & Petrillo, A. (2020). *Human factors and reliability engineering for safety and security in critical infrastructures: Decision making, theory, and practice*. Springer.
Dhillon, B. S. (2020). *Reliability, maintainability, and safety for engineers*. CRC Press.
Ilic, V. & Rahman, A. (2020). *Blended learning in engineering education: recent developments in curriculum, assessment and practice*. CRC Press.

PQI6080 REKA BENTUK TEKNOLOGI DALAM PENDIDIKAN KEJURUTERAAN

Kursus ini bertujuan untuk melatih para pelajar untuk menggunakan reka bentuk teknologi dalam menghasilkan bahan pengajaran dan pentaksiran untuk Pendidikan Kejuruteraan. Pelajar-pelajar didedahkan dengan kaedah-kaedah untuk menganalisis keperluan dan masalah sebelum mereka bentuk sesuatu aplikasi pengajaran kejuruteraan. Para pelajar akan dilatih untuk membangunkan aplikasi pengajaran berdasarkan reka bentuk teknologi yang bersesuaian dan terkini mengikut kumpulan sasaran. Pelajar-pelajar akan menilai aplikasi tersebut dari aspek kebolehgunaan dan penambahbaikan untuk membantu proses pengajaran dan pembelajaran.

Kaedah Penilaian : Penilaian Berterusan - 70% Peperiksaan – 30%
Bahasa Pengantar : Bahasa Melayu/Bahasa Inggeris

Rujukan Utama:

Hokanson, B. (2020). *Educational technology beyond content: A new focus for learning*. Springer International Publishing.

Ilic, V. & Rahman, A. (2020). *Blended learning in engineering education: recent developments in curriculum, assessment, and practice*. CRC Press.

Cennamo, K., & Kalk, D. (2019). *Real world instructional design: An iterative approach to designing learning experiences*. Routledge.

PENDIDIKAN KESUSASTERAAN BAHASA INGGERIS

PQI6066 PENGAJARAN SASTERA DI DALAM KELAS BAHASA

Kursus ini akan membolehkan pelajar untuk membangunkan pandangan tentang peranan kesusasteraan dalam kurikulum. Pelajar akan diperkenalkan kepada teori, pendekatan, dan ilmu yang berkaitan dengan pengajaran dan pembelajaran Sastera dalam Bahasa Inggeris kepada penceramah bahasa lain. Pengertian kecekapan langauge dan proses bacaan sastera akan dibincangkan. Pendekatan pengajaran akan menjadi sebahagian besar pengalaman supaya prinsip untuk pengajaran dan pembelajaran kesusasteraan dapat ditarik secara induktif. Pelajar akan digalakkan untuk menyampaikan pemahaman tentang metodologi berpusatkan pelajar yang sesuai untuk mengajar genre kesusasteraan.

Kaedah Penilaian : Penilaian Berterusan - 70% Peperiksaan – 30%
Bahasa Pengantar : Bahasa Melayu/Bahasa Inggeris

Rujukan Utama:

Beach, R., Appleman, D., Fecho, B., & Simon, R. (2020). *Teaching Literature to Adolescents* (4th ed.). Routledge.

Poplawski, P. (2019). *English Literature in Context* (2nd ed.). Cambridge University Press.

Hall, G. (2015). *Literature in Language Education* (2nd. Ed). Palgrave Macmillan.

KPM Standards-based curriculum for English Language.

KPM SPM Literature in English syllabus.

PQI6082 PENGAJARAN SIMULASI UNTUK BAHASA INGGERIS SEBAGAI BAHASA KEDUA

Kursus ini menyediakan asas teori dan pendekatan untuk sukatan pelajaran dan reka bentuk kursus untuk pendidikan bahasa dan kesusasteraan. Ini akan merangkumi pendedahan kepada prinsip dan konsep utama yang akan digunakan dalam proses merancang kurikulum dan sukatan pelajaran. Kursus ini juga akan menyediakan alat dan teknik untuk menilai sukatan pelajaran dengan melihat pelbagai aspek pedagogi pendidikan bahasa dan kesusasteraan. Ini juga merangkumi pembentukan aktiviti serta bahan pengajaran dan pembelajaran yang memenuhi objektif pengajaran kursus dan pada masa yang sama memenuhi keperluan pelajar.

Kaedah Penilaian : Penilaian Berterusan - 70% Peperiksaan – 30%
Bahasa Pengantar : Bahasa Melayu/Bahasa Inggeris

Rujukan Utama:

Ashbee, R. (2021). *Curriculum: Theory, Culture and the Subject Specialisms*. Taylor and Francis.

Bennett, T. (2020). *The researchED Guide to Assessment: An evidence-informed guide for teachers* (The researchED series). [John Catt Educational Ltd](https://www.researched.org/).

Richards, J.C. (2017). *Curriculum Development in Language Teaching*. Cambridge University Press.

PENDIDIKAN KESUSASTERAAN MELAYU

PQI6068 PENGAJARAN KESUSASTERAAN DALAM BAHASA MELAYU

Kursus ini bertujuan memberi pendedahan kepada pelajar tentang pemilihan bahan sastera bagi meningkatkan penguasaan bahasa dan penghayatan seni sastera. Kursus ini akan menumpukan perhatian kepada pelbagai pendekatan dan teknik yang bersesuaian supaya pelajar minat terhadap bahan sastera. Para pelajar perlu mengembangkan teknik kemahiran berfikir aras tinggi (KBAT) dalam pengajaran KOMSAS. Isu dan masalah dalam pengajaran KOMSAS akan dibincangkan untuk dicari cara penyelesaiannya. Seterusnya para pelajar juga dikehendaki menghasilkan rancangan pengajaran yang berkesan dan menjalankan pengajaran mikro selain membuat persembahan seni sastera.

Kaedah Penilaian : Penilaian Berterusan - 70% Peperiksaan – 30%
Bahasa Pengantar : Bahasa Melayu

Rujukan Utama:

- Beach, R., Appleman, D., Fecho, B. & Simon, R. (2020). *Teaching Literature to Adolescents* (4th Ed.). London: Taylor & Francis.
- Cadden, M., Coats, K. Trites, R.S. (2020). *Teaching Young Adult Literature*. New York: Modern Language Association of America.
- Thomas, P. (2018). *Approaches to Learning and Teaching Literature in English: A Toolkit for International Teachers*. Cambridge University Press.

PQI6089 PENTAKSIRAN PEMBELAJARAN DALAM PENDIDIKAN BAHASA DAN KESUSASTERAAN MELAYU

Tujuan kursus ini adalah untuk memperkenalkan kepada pelajar tentang teori dan prinsip-prinsip dalam penubuhan item-item ujian bahasa Melayu dan KOMSAS. Pelajar akan didedahkan kepada pelbagai bentuk ujian dan penilaian, dan kesesuaian bentuk-bentuk ujian ini dalam pelbagai situasi pengajaran. Konsep-konsep penting yang akan dikuliahkan adalah kesahan dan kebolehpercayaan ujian. Isu-isu semasa mengenai ujian dan penilaian juga akan dibincangkan. Seterusnya, pelajar-pelajar akan mengukur dan menilai teknik-teknik menguji kemahiran bahasa, tatabahasa, dan KOMSAS di samping mempelajari cara menganalisis item ujian, cara menganalisis dan menginterpretasi markah ujian dan pembinaan skema pemarkahan.

Kaedah Penilaian : Penilaian Berterusan - 70% Peperiksaan – 30%
Bahasa Pengantar : Bahasa Melayu

Rujukan Utama:

- Hidri, S. (ed.). (2019). *Revisiting the Assessment of Second Language Abilities: From Theory to Practice*. Cham: Springer International Publishing.
- Kementerian Pendidikan Malaysia. (2019). *Panduan Pelaksanaan Pentaksiran Bilik Darjah Edisi ke-2*. Kuala Lumpur: Bahagian Pembangunan Kurikulum.
- Papageorgiou, S. & Bailey, K.M. (eds). (2019). *Global Perspectives on Language Assessment : Research, Theory, and Practice*. London: Taylor & Francis Ltd.

PENDIDIKAN KESUSASTERAAN CINA

PQI6070 PENGAJARAN KESUSASTERAAN CINA

Kursus ini memperkenalkan perkembangan pendidikan kesusasteraan Cina di sekolah menengah kebangsaan. Para pelajar akan didedahkan kepada sejarah perkembangan kesusasteraan klasik dan moden China, teori, konsep dan strategi pengajaran teks sastera Cina pilihan di sekolah menengah. Isu-isu pendidikan elemen kesusasteraan dalam Bahasa Cina akan dibincangkan berserta cara penyelesaiannya. Seterusnya para pelajar akan mempelajari cara menulis rancangan mengajar harian dengan alat bantu mengajar elektronik yang berkesan dengan beretika.

Kaedah Penilaian : Penilaian Berterusan - 70% Peperiksaan – 30%
Bahasa Pengantar : Bahasa Melayu/Bahasa Cina

Rujukan Utama:

Judith, A.R. (2019). *Imagary Literature: Literary Understanding and Literature Teaching*. Shanghai Education Press

Yu, H. (2018). *Penjelasan dan Pengajaran Kesusasteraan Cina*. Beijing, Higher Education Press

孙士聪 (编)。2017。文学教育(新媒体时代的探索与实践首都师范大学文学院教育教学改革研究论文集)。社科文献。

Wang R.S. (2017). *Pengenalan Pengajaran Prosa*. Shanghai, China. East China Normal University Press.

王荣生。2017。《散文教学教什么》。上海，华东师范大学出版社。

PQI6092 PENTAKSIRAN PEMBELAJARAN DALAM PENDIDIKAN BAHASA DAN KESUSASTERAAN CINA

Kursus ini ditawarkan supaya pelajar dapat mengintegrasikan konsep-konsep pengukuran dan pentaksiran serta mengamalkannya dalam pendidikan Bahasa dan Kesusasteraan Cina di sekolah. Selain itu, para pelajar juga akan membincangkan isu-isu pentaksiran berasaskan sekolah (PBS) dan Pentaksiran bilik darjah bagi subjek Bahasa dan Kesusasteraan Cina di sekolah dan memberikan cadangan penyelesaian. Kemudian para pelajar akan diajar tentang kesahan dan kebolehpercayaan ujian serta langkah membangunkan instrumen pentaksiran mengikut Jadual Spesifikasi Ujian serta menjalankan ujian rintis di sekolah, kemudian menilai kualiti instrumen itu serta membuat penambahbaikan yang relevan.

Kaedah Penilaian : Penilaian Berterusan - 70% Peperiksaan – 30%
Bahasa Pengantar : Bahasa Melayu/Bahasa Cina

Rujukan Utama:

Carsten Roeve. (2021). *Teaching And Testing Second Language Pragmatics and Interaction: A Practical Guide*. London: Routledge.

Aek Phakiti. (2020). *Language Testing and Assessment: From Theory To Practice*. London: Bloomsbury.

Liao Jianling. (2020). *Principal of Language Measurement and Assessment: Case Study and Issues in Chinese Language*. Beijing: Foreign Language Teaching and Research Press Co., Ltd.

PENDIDIKAN SEJARAH ASAS

PQI6085 PENTAKSIRAN DALAM PENDIDIKAN SEJARAH

Kursus ini akan mendedahkan pelajar kepada konsep penting dalam pengajaran dan pembelajaran Pendidikan Sejarah. Tumpuan akan diberi kepada pengetahuan, kemahiran dan keupayaan mengaplikasi pedagogi dalam pengajaran Pendidikan Sejarah. Pemahaman aspek ini akan dijadikan sebagai landasan bagi membincangkan tentang pentaksiran yang besesuaian dan berkesan dalam pengajaran pendidikan Sejarah. Selain berupaya menggunakan pedagogi yang berkesan, pelajar juga akan didedahkan dengan reka bentuk pentaksiran yang bersesuaian sebelum, semasa dan selepas pengajaran dan pembelajaran dilakukan.

Kaedah Penilaian : Penilaian Berterusan - 70% Peperiksaan – 30%
Bahasa Pengantar : Bahasa Melayu/Bahasa Inggeris

Rujukan Utama:

Kim, S., Fabienne, M. Van der K., Maaik, C.H., Wilma, B. K., & Bernard, P.V. (2020). Formative assessment: A systematic review of critical teacher prerequisite for classroom practice. *International Journal of Educational Research*. 103, 1-16 . <https://doi.org/10.1016/j.ijer.2020.101602>

William D. (2018). *Embedded Formative Assessment*. Solution Tree Press

Andersson, C., & Palm, T. (2017). The impact of formative assessment on student achievement: A study of the effects of changes to classroom practice after a comprehensive professional development programme. *Learning and Instruction*, 49, 92–102. <https://doi.org/10.1016/j.learninstruc.2016.12.006>.

PQI6086 TREND DAN ISU DALAM PENDIDIKAN SEJARAH

Kursus ini mendedahkan pelajar kepada pelbagai trend, isu-isu dan cabaran dalam pendidikan Sejarah. Pelajar juga berpeluang untuk menganalisis perkembangan kurikulum, pedagogi dan pentaksiran yang dinamik merentas masa dan era. Pelajar juga akan belajar membuat analisa kritikal teori-teori pembelajaran dan aplikasinya dalam proses pengajaran dan pembelajaran Sejarah. Justeru, pelajar dapat menggunakan pengetahuan ini dalam menghadapi perubahan yang mungkin akan berlaku dalam pendidikan Sejarah pada masa hadapan.

Kaedah Penilaian : Penilaian Berterusan - 70% Peperiksaan – 30%
Bahasa Pengantar : Bahasa Melayu/Bahasa Inggeris

Rujukan Utama:

- Tim Huijgen, Wim van de grift, Carla van Boxtel & Paul Holthuis (2018) Promoting Historical Contextualization: the development and testing of a pedagogy *Journal of Curriculum Studies*, 50:3, 410-434, DOI 1080/00220272.2018.1435724
- Carnell, B.& Fung, D. (Eds.). (2017). *Developing the Higher Education Curriculum: research-based Education in Practice*. UCL Press.
- Levstik, L.S., Barton, K.C. (2015). *Doing History: Investigating with Children in Elementary and Middle Schools*. Taylors & Francis: London.

PEMBANGUNAN PAKEJ PENGAJARAN

PQI6074 MEMBANGUNKAN PEMBELAJARAN INTERAKTIF 1

Kursus ini bertujuan untuk membangunkan kemahiran pelajar-pelajar dalam mereka bentuk dan mewujudkan persekitaran pembelajaran interaktif. Pelajar-pelajar akan menggunakan prinsip-prinsip dan model reka bentuk pengajaran untuk membangunkan persekitaran pembelajaran yang sesuai dan interaktif. Para pelajar belajar alat dan perisian pembangunan semasa untuk mewujudkan persekitaran pembelajaran yang berkesan, cekap dan menarik. Pelajar-pelajar akan didedahkan dengan teknik-teknik penilaian pembangunan produk pembelajaran dan juga kaedah-kaedah mengenalpasti cadangan penambahbaikan untuk meningkatkan kualiti pengajaran dan pembelajaran.

Kaedah Penilaian : Penilaian Berterusan - 100%
Bahasa Pengantar : Bahasa Melayu/Bahasa Inggeris

Rujukan Utama:

- Morley, D. A & Jamil, M. G. (2021). *Applied pedagogies for higher education: real world learning and innovation across the curriculum*. Springer International Publishing; Palgrave Macmillan.
- Bonomi, A. (2020). *Technology dynamics-the generation of innovative ideas and their transformation into new technologies*. CRC Press.
- Kidd, T & Morris, L. R. Jr. (2020). *Handbook of research on instructional systems and educational technology*. Springer International Publishing.

PQI6075 MEMBANGUNKAN PEMBELAJARAN INTERAKTIF 2

Kursus ini bertujuan untuk meningkatkan kemahiran dalam merekabentuk dan mewujudkan persekitaran pembelajaran interaktif. Para pelajar dibahagikan kepada beberapa kumpulan untuk merekabentuk pengajaran dengan menggunakan prinsip reka bentuk yang dimulai dengan analisis keperluan dan masalah. Pelajar-pelajar membangunkan dan menambahbaik aplikasi pengajaran dengan menekankan kemahiran pembangunan lanjutan berpandukan teknologi terkini. Pelajar bersama-

sama dengan klien sebenar, menentukan matlamat projek dan garis masa, menguruskan projek reka bentuk pengajaran dan mendokumentasikan proses reka bentuk pengajaran.

Kaedah Penilaian : Penilaian Berterusan - 100%
Bahasa Pengantar : Bahasa Melayu/Bahasa Inggeris

Rujukan Utama:

Morley, D. A. & Jamil, M. D. (2021). *Applied pedagogies for higher education: real world learning and innovation across the curriculum*. Springer International Publishing; Palgrave Macmillan.

Bonomi, A. (2020). *Technology Dynamics-The Generation of Innovative Ideas and Their Transformation Into New Technologies*. CRC Press.

McConnell, C., Conrad, B. & Uhrmacher, P. B. (2020). *Lesson Planning with Purpose: Five Approaches to Curriculum Design*. Teachers College Press.

PENDIDIKAN KESUSASTERAAN TAMIL

PQI6097 PENGAJARAN DIGITAL BAHASA DAN KESUSASTERAAN TAMIL

Kursus ini mendedahkan pelajar kepada teori dan aplikasi teknologi digital dalam pengajaran bahasa Tamil dan kesusasteraan Tamil. Pelajar akan dapat mengenal pasti elemen digital yang sesuai dan berkesan untuk diterapkan dalam pengajaran dan pembelajaran. Perbincangan antara lain akan menyentuh sejarah dan perkembangan teknologi pengajaran dan pembelajaran dalam konteks pendidikan Bahasa Tamil dan kesusasteraan Tamil, aplikasi yang relevan untuk pengajaran dan pembelajaran kemahiran serta komponen Bahasa Tamil dan kesusasteraan Tamil yang lain seperti e-mel, sembang dan perbincangan serta pelbagai sumber elektronik dan atas talian bagi tujuan pengajaran dan pembelajaran. Pelajar akan turut menganalisis pelbagai sumber dan perisian sedia ada bagi menilai kesesuaiannya untuk kegunaan pengajaran dan pembelajaran.

Kaedah Penilaian : Penilaian Berterusan - 70% Peperiksaan – 30%
Bahasa Pengantar : Bahasa Melayu/Bahasa Cina

Rujukan Utama:

Badan Barman, Kankana Baishya. (2021). *Online Teaching-Learning: Issues and Challenges*. Badan Barman.

[Beckett](#) G.H and [Slater](#) T (2021). *Global Perspectives on Project-Based Language Learning, Teaching, and Assessment : Key Approaches, Technology Tools, and Frameworks*. Routledge.

Shengquan Yu, S., Ally, M & Tsinakos, A (2020). *Emerging Technologies and Pedagogies in the Curriculum*. Springer.

PQI6098 PENGAJARAN KESUSASTERAAN TAMIL

Kursus ini memperkenalkan perkembangan pendidikan kesusasteraan Tamil di sekolah menengah kebangsaan. Para pelajar akan didedahkan kepada sejarah perkembangan kesusasteraan klasik dan moden Tamil serta strategi pengajaran teks sastra Tamil pilihan di sekolah menengah. Isu-isu pendidikan elemen kesusasteraan dalam Bahasa Tamil akan dibincangkan beserta cara penyelesaiannya. Seterusnya para pelajar akan mempelajari cara menulis rancangan pengajaran harian dengan alat bantu mengajar elektronik yang berkesan dengan beretika.

Kaedah Penilaian : Penilaian Berterusan - 70% Peperiksaan – 30%
Bahasa Pengantar : Bahasa Melayu/Bahasa Cina

Rujukan Utama:

Brown, H.D. (2021). *Principles of Language Learning and Teaching (6th Edition)*. Pearson Education.

Pachaipalan, N. (2021). *SPM Tamil Yilakkiyam Thervuk Kalanjijyam (Sastera Bahasa Tamil)*. Persatuan Guru-Guru Kesusasteraan Tamil Malaysia.Beijing: Foreign Language Teaching and Research Press Co., Ltd.

Kingston Pal thamburaj. (2019). *Sejarah sastra Tamil*. Kuala Lumpur: Dewan Bahasa dan Pustaka.

UNIT KEMUDAHAN

MAKMAL KOMPUTER

(a) Makmal Komputer 1 dan 2

Kemudahan makmal komputer yang terletak di Aras 2, Blok Menara, Fakulti Pendidikan ini menyediakan kemudahan pengajaran serta pembelajaran bagi pelajar-pelajar fakulti. Kemudahan makmal yang lengkap dengan perisian terkini antaranya perisian *SPSS*, *AMOS*, *NVIVO*, *MATLAB* dan sebagainya bukan hanya boleh digunakan bagi tujuan pengajaran dan pembelajaran, bahkan digunakan bagi tujuan penganjuran seminar dan bengkel.

(b) Makmal Komputer 3

Dengan kemudahan perisian *SPSS* dan *AMOS*, makmal komputer yang terletak di Tingkat 1, Blok A ini mampu menampung seramai 30 orang pelajar pada satu-satu masa penggunaan. Dengan kemudahan internet yang berkelajuan tinggi serta makmal komputer yang lengkap, proses pengajaran dan pembelajaran dapat dijalankan dengan lancar.

(c) Makmal Komputer 4

Makmal Komputer 4 terletak di Tingkat 2, Blok C ini dilengkapi dengan kemudahan projektor dan 16 unit Komputer untuk tujuan proses pengajaran dan pembelajaran. Perisian asas seperti *Misrosoft Office* dan *SPSS* boleh didapati di makmal ini. Bagi memudahkan proses perbincangan antara pensyarah dan pelajar, sebuah meja bulat juga disediakan di makmal ini.

MAKMAL MATEMATIK

Makmal Matematik, Fakulti Pendidikan, di Tingkat 2, Blok B ini dilengkapi dengan kemudahan projektor dan 10 unit komputer yang terkini untuk tujuan proses pengajaran dan pembelajaran. Ianya menyediakan kemudahan perisian komputer seperti *SPSS*, *SAS*, *AMOS*, *G Power*, *Geogebra*, *Geometer Sketchpad*, *Tinkerplots*, *Scratch* dan *R studio* untuk kegunaan pelajar dalam bidang Pendidikan Matematik.

MAKMAL KAUNSELING

Makmal Kaunseling Fakulti Pendidikan, Universiti Malaya yang terletak di Tingkat 3, Menara Pendidikan menyediakan prasarana yang terapeutik dan sesuai untuk tujuan pengajaran dan pembelajaran bagi Program Kaunseling. Ia terdiri daripada 5 Bilik Kaunseling Individu, 2 Bilik Kaunseling Kelompok dan 1 Bilik Sumber. Makmal Kaunseling ini dilengkapi dengan kemudahan rakaman dengan sistem yang terkini bagi memudahkan proses pengajaran dan pembelajaran. Penyediaan makmal kaunseling yang lengkap dan terapeutik ini selaras dengan keperluan penawaran program Kaunseling yang berkualiti dan diiktiraf oleh Lembaga Kaunselor Malaysia.

BILIK CUBE / CUBE ROOM

Bilik Cube menyediakan kemudahan untuk pelajar-pelajar beristirahat serta mengulangkaji pelajaran. Dengan kemudahan yang serba lengkap dan boleh memuatkan 40 orang dalam sesuatu masa, bilik ini amat sesuai bagi pelajar dan kakitangan untuk menganjurkan seminar, program, mesyuarat dan pelbagai aktiviti. Bilik ini boleh diakses setiap hari pada 8:00 pagi – 5:00 petang.

UNIT PENULISAN ILMIAH

Unit ini terletak di Tingkat 1, Blok C memberi khidmat nasihat penulisan dan pemurnian manuskrip kepada pensyarah dan pelajar pasca-siswazah Fakulti Pendidikan. Buku-buku rujukan dan pelbagai artikel mengenai penulisan dan format “*APA style*” terdapat di Unit Penulisan Ilmiah.

MAKMAL PENGAJARAN MIKRO

Makmal Pengajaran Mikro ini terletak di Tingkat 3, Blok C. Makmal ini dilengkapi dengan kemudahan projektor serta 10 unit komputer yang terkini bagi tujuan pengajaran dan pembelajaran. Makmal yang boleh memuatkan sehingga 10 orang ini dilengkapi dengan perisian asas komputer serta perisian *SPSS*.

PERPUSTAKAAN

Perpustakaan Fakulti Pendidikan diwujudkan adalah bertujuan untuk menyediakan perkhidmatan sumber rujukan yang diperlukan oleh pelajar dan pensyarah bagi tujuan pembelajaran serta rujukan dalam bidang pendidikan. Antaranya bahan penerbitan yang terdapat di Perpustakaan ini ialah buku-buku rujukan, penyelidikan, tesis, jurnal pendidikan tempatan dan antarabangsa, laporan, prosiding persidangan, keratan akhbar, sukatan pelajaran dan sebagainya.

LOKASI BILIK KULIAH

FAKULTI PENDIDIKAN UNIVERSITI MALAYA
FACULTY OF EDUCATION UNIVERSITY OF MALAYA



BLOK A (Block A)

Tingkat Bawah (Ground Floor)

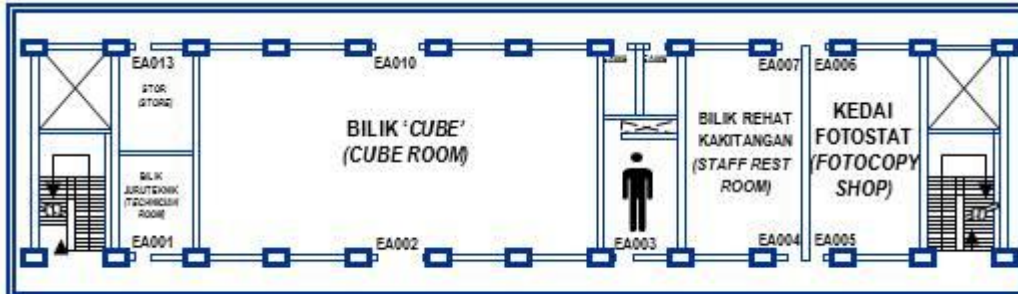

Tingkat Satu (First Floor)

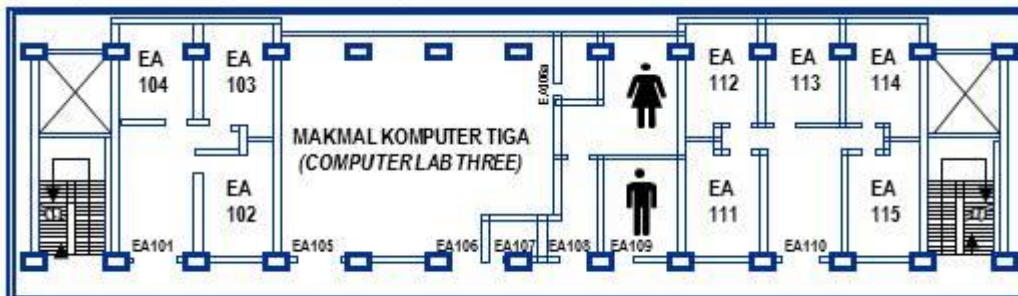

Tingkat Dua (Second Floor)

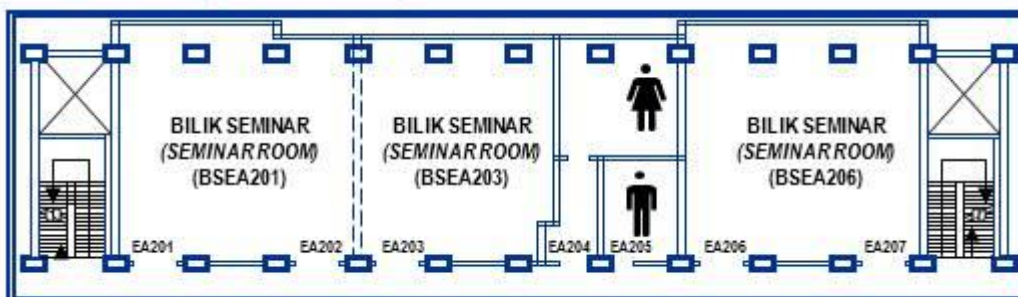

Tingkat Tiga (Third Floor)

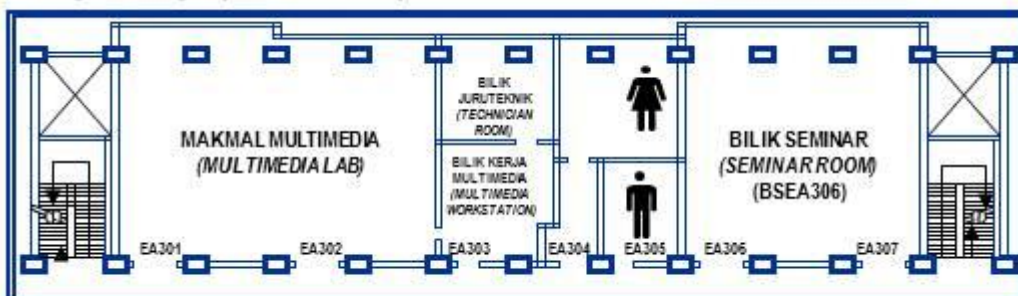

BLOK B (BLOCK B)

Tingkat Bawah (Ground Floor)

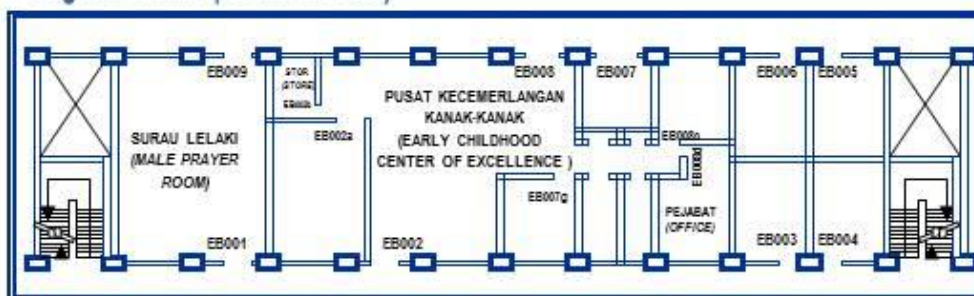

Tingkat Satu (First Floor)

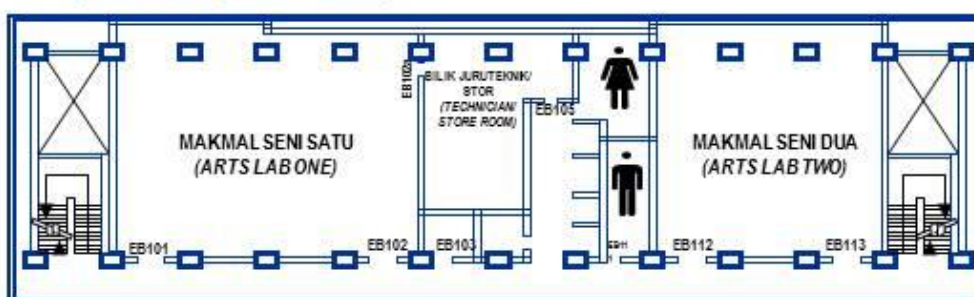

Tingkat dua (Second Floor)

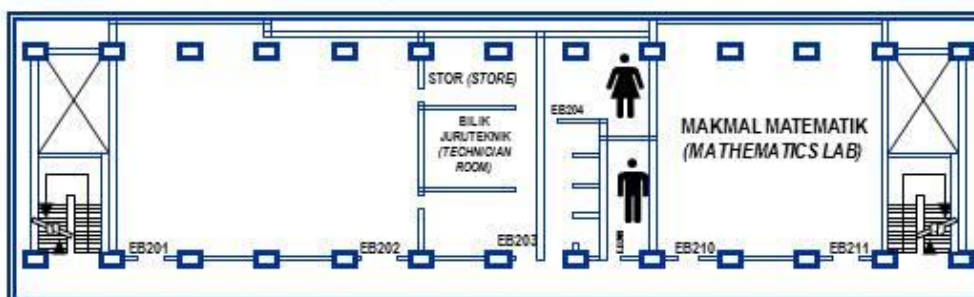

Tingkat Tiga (Third Floor)

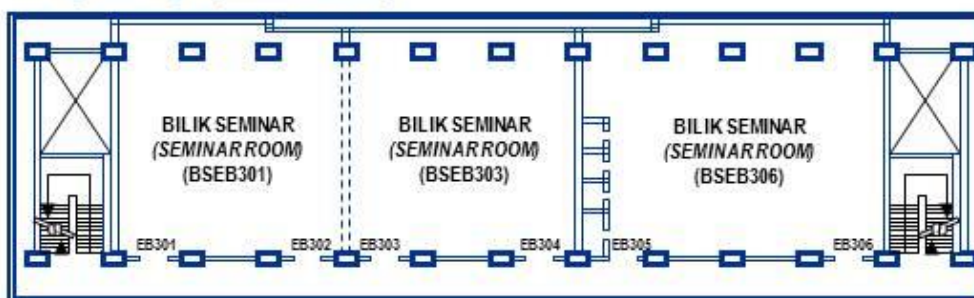

BLOK D (BLOCK D)

Tingkat Bawah (Ground Floor)

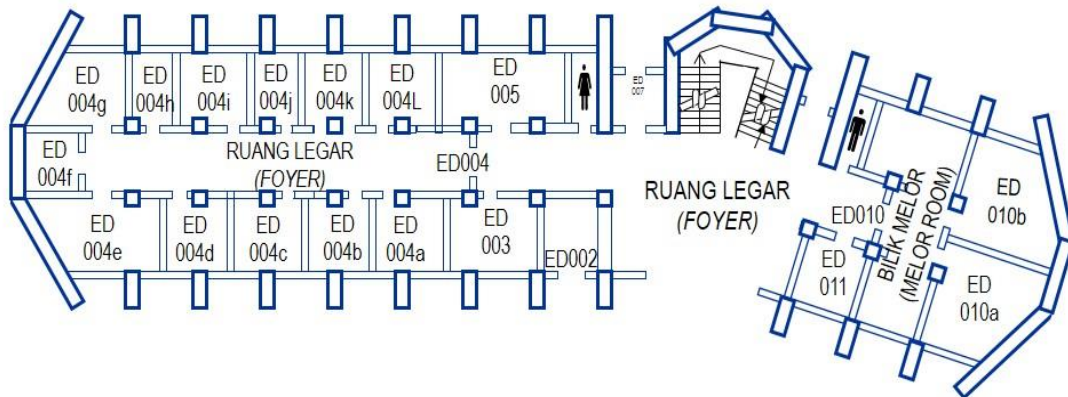

Tingkat Satu (First Floor)

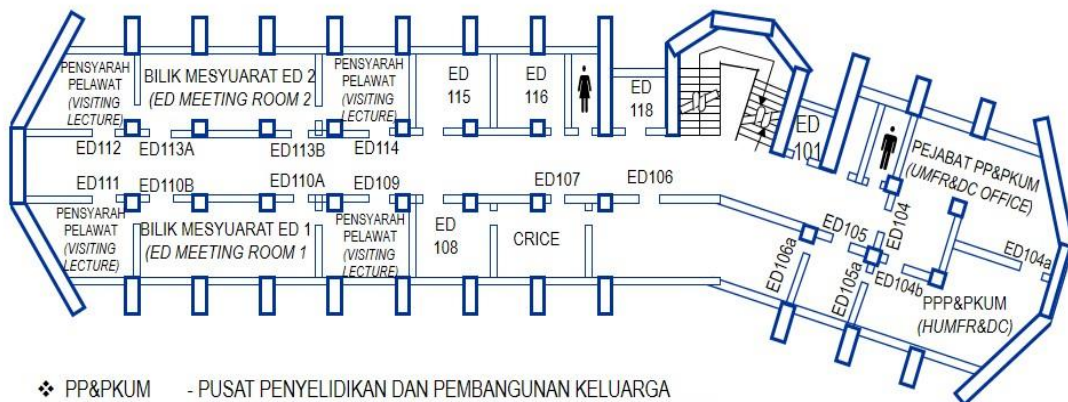

- ❖ PP&PKUM - PUSAT PENYELIDIKAN DAN PEMBANGUNAN KELUARGA (UMFR&DC - UNIVERSITY OF MALAYA FAMILY RESEARCH AND DEVELOPMENT)
- ❖ PPP&PKUM - PENGARAH PUSAT PENYELIDIKAN DAN PEMBANGUNAN KELUARGA (HUMFR&DC - HEAD UNIVERSITY OF MALAYA FAMILY RESEARCH AND DEVELOPMENT)
- ❖ PPA&PP - PUSAT PENYELIDIKAN ANTARABANGSA DAN PERBANDINGAN PENDIDIKAN (CRICE - CENTRE FOR RESEARCH INTERNATIONAL AND COMPARATIVE EDUCATION)

BLOK E (BLOCK E)

Tingkat Bawah (Ground Floor)

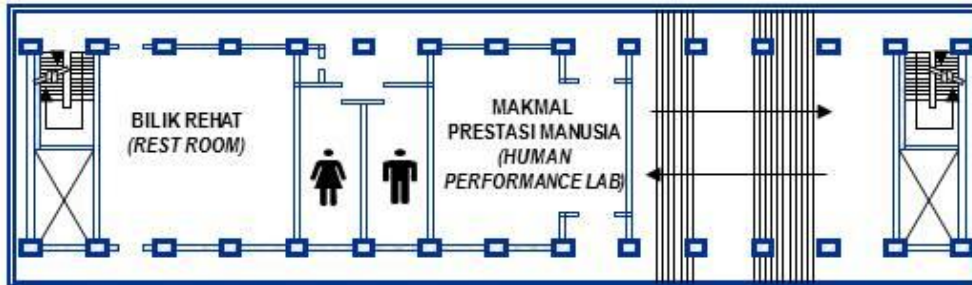

Tingkat Satu (First Floor)

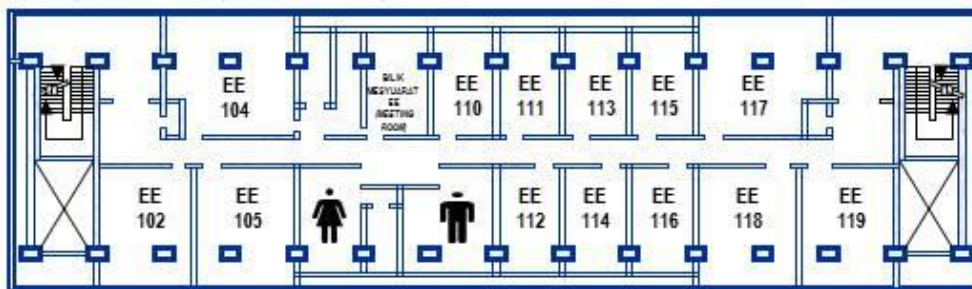

Tingkat Dua (Second Floor)

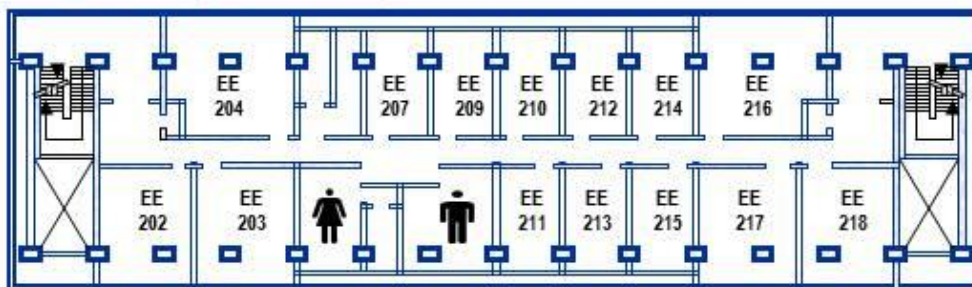

Tingkat Tiga (Third Floor)

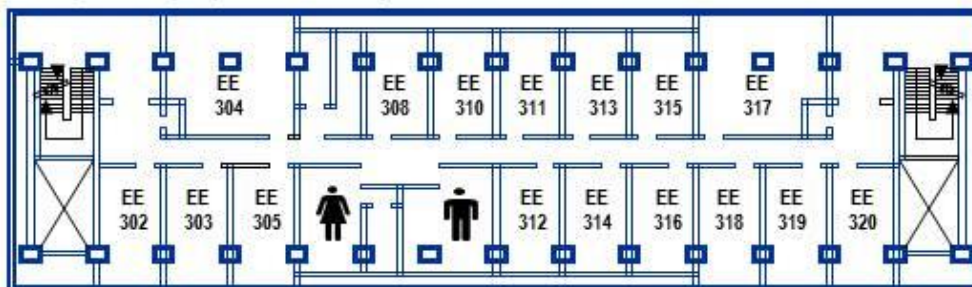

BANGUNAN PENTADBIRAN (BlokF) ADMINISTRATION BUILDING (Block F)

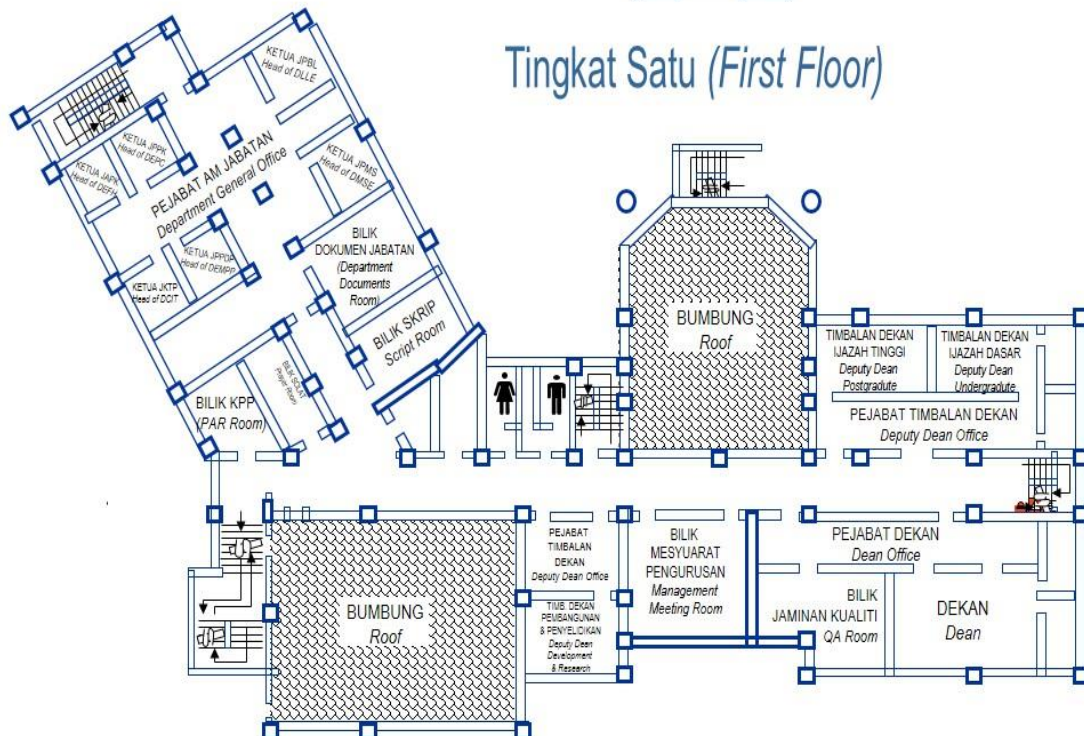
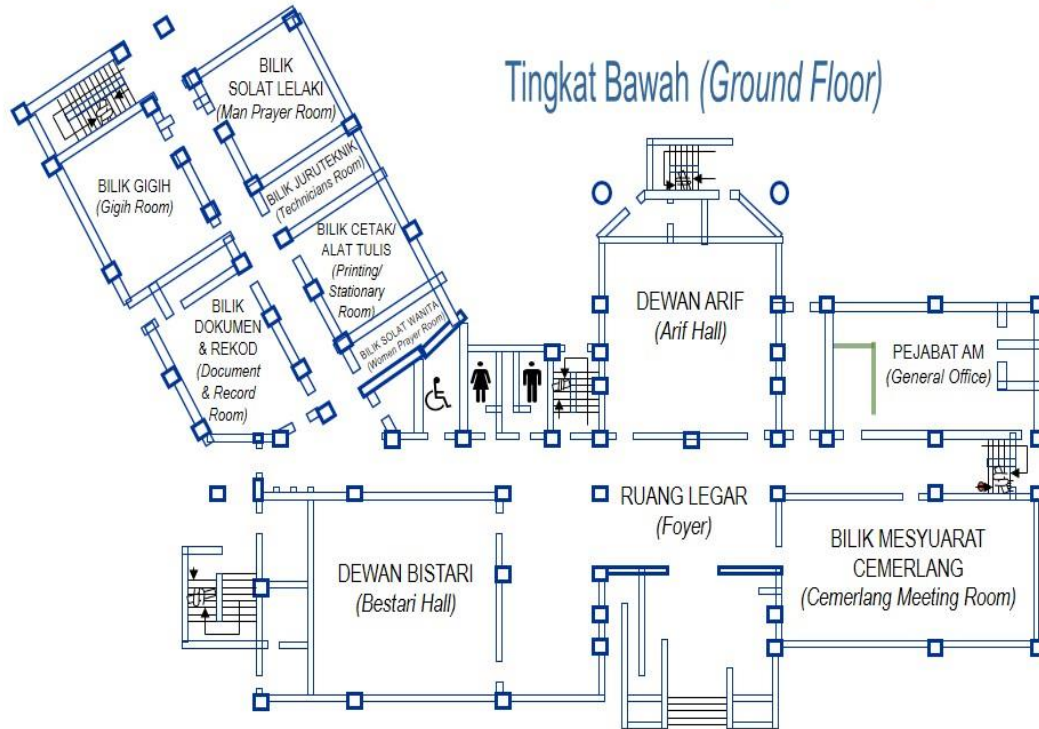

MENARA PENDIDIKAN (Blok G) EDUCATION TOWER (Block G)

Tingkat Bawah (Ground Floor)

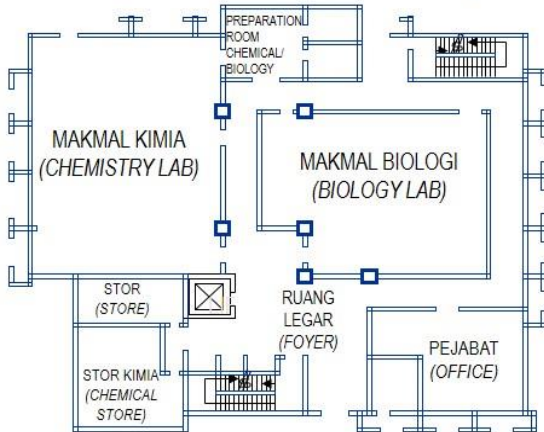

Tingkat Satu (First Floor)

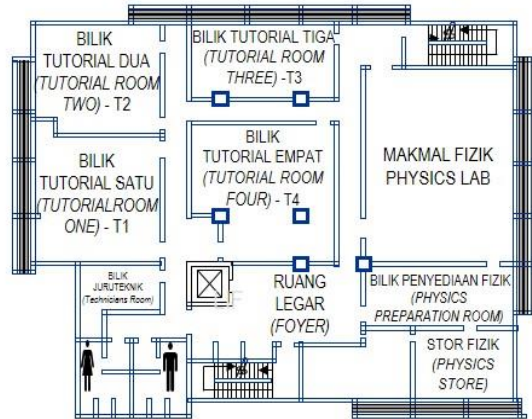

Tingkat Dua (Second Floor)

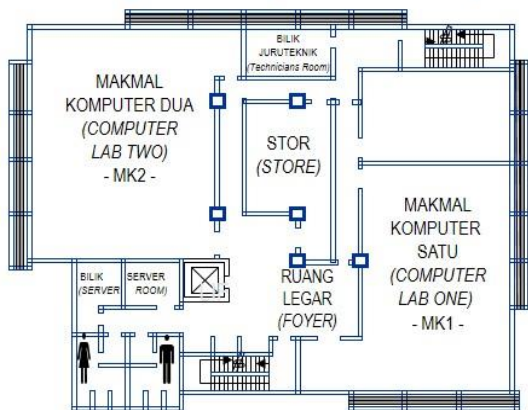

Tingkat Tiga (Third Floor)

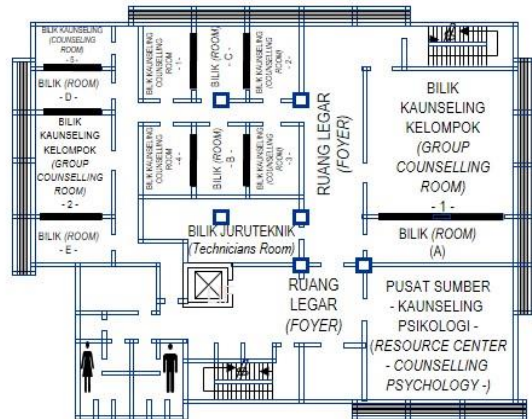

Tingkat Empat (Fourth Floor)

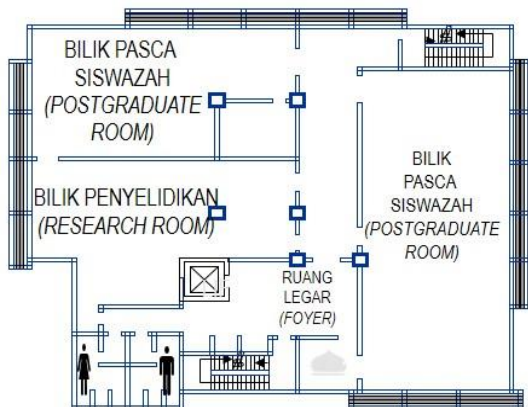

Tingkat Lima (Fifth Floor)

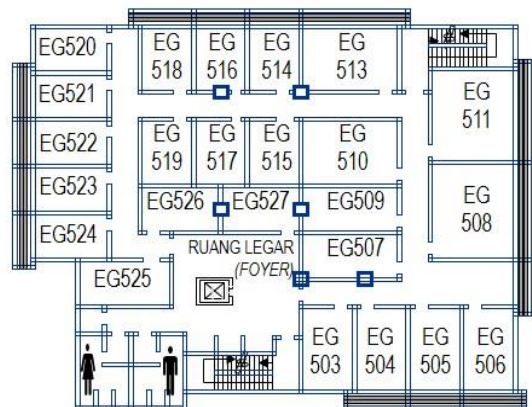

AUDITORIUM

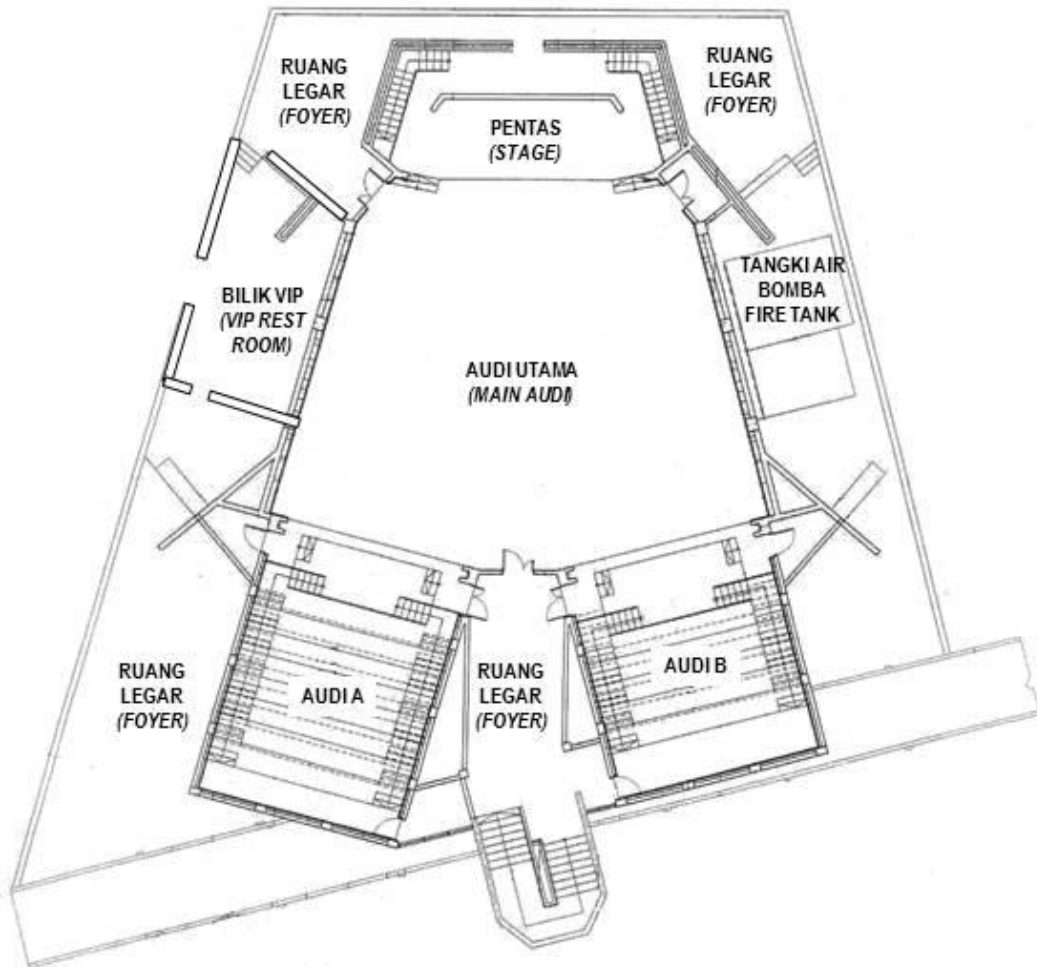

PENGHARGAAN

kepada

**Dekan
Timbalan-Timbalan Dekan
Ketua-Ketua Jabatan
Penolong-Penolong Pendaftar**

Ahli Jawatankuasa Buku Panduan
Diploma Pascasiswazah Pendidikan
Fakulti Pendidikan
2023/2024

Individu-individu yang terlibat secara
langsung atau tidak langsung
dengan penerbitan Buku Panduan ini

Terima Kasih

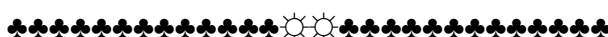



DEAN OFFICE
FACULTY OF EDUCATION,
UNIVERSITI MALAYA,
50603 KUALA LUMPUR, MALAYSIA
+603-7967 5000



Faculty of Education,
UM Official page



education_um



educationum_



UM Education